



Möbel für  
dich gemacht



**5** ★★★★★  
**Jahre\***  
Hersteller  
Garantie

Interliving  
Bad Serie  
3702



Möbel für  
dich gemacht



### **Hochwertige Qualität**

Beste Verarbeitung und intelligente Funktionen machen aus Interliving-Produkten langlebige Begleiter. Ob Farbe, Material oder Funktion – Interliving-Möbel bieten Ihnen zahlreiche Individualisierungs-Möglichkeiten für höchste Qualitätsansprüche.

### **5 Jahre Garantie**

Interliving-Produkte im Möbelbereich werden nach den RAL-Güterichtlinien der Deutschen Gütegemeinschaft Möbel e. V. produziert. Sie erhalten Garantie auf Materialbeschaffenheit sowie fachgerechte Verarbeitung aller Interliving-Möbel.



Möbel für  
dich gemacht

Interliving  
Bad Serie  
3702



### Besonderheiten

- Waschtisch in weißer Keramik
- Unterschiedliche Spiegel und Spiegelschränke und verschiedenen Größen
- Spiegelheizung und -beleuchtung inklusive
- Griffleisten in verschiedenen Optiken
- Schrankbreiten von ca. 60 und 30 cm
- Premiumtechnik mit Dämpfungssystem für sanftes und leises Schließen der Auszüge
- Herausnehmbare „OrgaPro“-Schubladeneinteilung mit Antirutschmatte (optional gegen Mehrpreis)
- Herausnehmbare Innenbeleuchtung für den Waschtischunterschrank (optional gegen Mehrpreis)
- Verschiedene Armaturausführungen verfügbar

# Interliving Bad-Serie 3702

**Block: 7793**  
**Interliving 3702**  
**Programm:** 793 Edelweiß matt  
**Front:** 111 weiß matt  
**Korpus:** 353 Griffleiste weiß  
**Griff:** 111 weiß matt  
**Ablageplatte:** 564 Premiumtechnik mit Dämpfung  
**Technik:** Auszüge mit Glasreling und Interliving Logo  
**Breite:** 120 cm + 30 cm

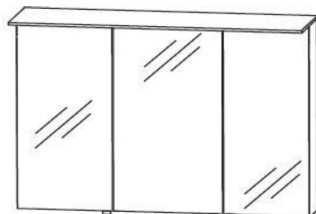

Mng	Artikel-Nr.	A	Artikeltext	Preis
1	WUA33D25AIL		Waschtischunterschrank, 120,0 cm 2 Auszüge je 28 cm hoch Auszüge mit Glasreling und Interliving Logo mit aufgesetzter Griffleiste (inkl. OrgaPro und Antrittsmatte)	999,-
1	WMS952D21		Doppelwaschtisch Evermite, 120,6 cm	600,-
				<b>1599,-</b>
1	S2A5312SX		Spiegelschrank mit doppelt verspiegelten Türen, 120,0 cm breit und 80,0 cm hoch	749,-

#### Ergänzungsschrank

1	HBA553003	R	Highboard 30,0 cm	279,-
1	APA333028		Ablageplatte zum Highboard, 30,2 cm (2,8 cm hoch)	20,-
				<b>299,-</b>

#### Zubehör

1	PZ115012		LED-Waschplatzbeleuchtung mit Emotionsteuerung	99,-
1	PZ109712		LED - Flächenleuchte, 120,0 cm	531,-
1	PZ10201		Schalter Emotionsteuerung	59,-
2	PZ112811		Handtuchhalter einarmig chrom	78,-
2	PZ115840		Innenbeleuchtung Waschtischunterschrank	197,-
1	PZ12502D		Planungsvorschlag Stauraumzubehör (für 120cm WTU für Doppel - WT) bestehend aus: 1x Aufteilungsrahmen mit 3 Fächern 1x Organisationseinsatz Schminktabellett 1x Organisationseinsatz Kosmetikhalter	88,-

#### Armatur

2	PZ14531		Armatur "New York" chrom	398,-
2	PZ14501		Exzenterstange chrom	60,-
				<b>458,-</b>

# Interliving Bad-Serie 3702

<b>Programm:</b>	<b>Block: 7698</b>
	<b>Interliving 3702</b>
Front:	698 Cuneo Eiche grau
Korpus:	198 Cuneo Eiche grau
Griff:	352 Griffleiste schwarz matt
Ablageplatte:	198 Cuneo Eiche grau
Technik:	554 Premiumtechnik mit Dämpfung
Breite:	60 cm + 30 cm

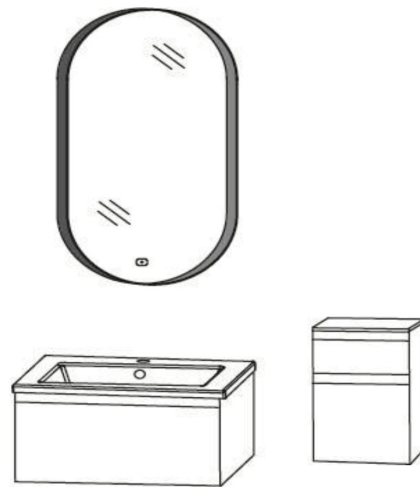

Mng	Artikel-Nr.	A	Artikeltext	Preis
1	WUA 12605AIL		Waschtischunterschrank, 60,0 cm 1 Auszug 28 cm hoch, mit aufgesetzter Griffleiste (inkl. OrgaPro und Antirutschmatte)	369,-
1	WTM44061		Keramikwaschtisch Ibiza, 62,0 cm	270,-
				<b>639,-</b>

1	FSR555002		Flächenspiegel oval, 50 x 90 cm mit Rahmen in schwarz, inkl. Spiegelheizung und Beleuchtung	339,-
---	-----------	--	--	-------

#### Ergänzungsschrank

1	UNA383003		Unterschrank, 30,0 cm	279,-
1	AP3230		Ablageplatte zum Unterschrank, 30,2 cm (1,6 cm hoch)	20,-
				<b>299,-</b>

#### Zubehör

1	PZ115840		Innenbeleuchtung Waschtischunterschrank	98,-
1	PZ125060		Planungsvorschlag Stauraumzubehör (für 60cm WTU) bestehend aus: 2x Aufteilungsrahmen mit je 1 Fach 1x Organisationseinsatz Schminktabellett 1x Organisationseinsatz Kosmetikhalter	98,-

#### Armatur

1	PZ145320		Armatur "New York" graphit matt	249,-
---	----------	--	---------------------------------	-------

# Interliving Bad-Serie 3702

**Block: 7751**

**Interliving 3702**

**Programm:**

**Front:** 751 Cuneo Eiche Braun  
**Korpus:** 151 Cuneo Eiche Braun  
**Griff:** 339 Griffleiste schwarz matt  
**Technik:** 554 Premiumtechnik mit Dämpfung  
**Breite:** 60 cm + 100 cm + 30 cm

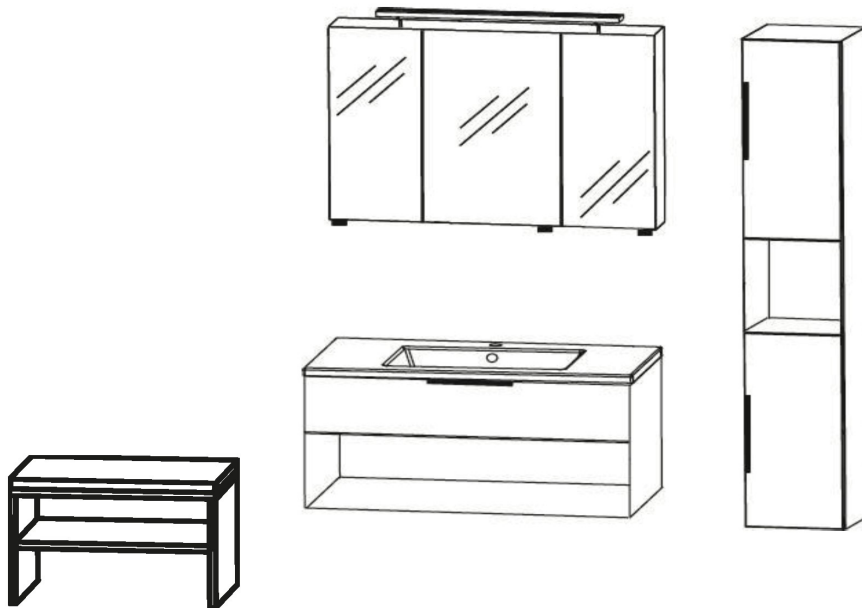

Mng	Artikel-Nr.	A	Artikeltext	Preis
1	WUA32102AIL		Waschtischunterschrank, 100 cm 1 Auszug 24 cm hoch und 1 offenes Fach 24 cm hoch mit Griffleiste schwarz matt (inkl. OrgaPro und Antirutschmatte)	660,-
1	WTM44101		Keramikwaschtisch Ibiza, 102,0 cm	370,-
1	S2A4310TX		Spiegelschrank mit Türen auf Trägerplatte, 100,0 cm	439,-
3	PZ112630		Spiegelschrankgriffe schwarz	30,-
				<b>1499,-</b>

**Ergänzungsschränke**

1	HNA023002	R	Hochschrank, 30,0 cm	379,-
---	-----------	---	----------------------	-------

1	SETBANK6S		Sitzbank inkl. Kissen schwarz, 60,0 cm	279,-
---	-----------	--	--	-------

**Zubehör**

1	PZ116290		Aufsatzleuchte schwarz, 90,0 cm	99,-
1	PZ10201		Schalter Emotionsteuerung	59,-
1	PZ115840		Innenbeleuchtung Waschtischunterschrank	98,-
1	PZ125010		Planungsvorschlag Stauraumzubehör (für 100cm WTU) bestehend aus: 2x Aufteilungsrahmen mit je 2 Fächern 1x Organisationseinsatz Schminktabellett 1x Organisationseinsatz Kosmetikhalter	125,-

**Armatur**

1	PZ145330		Armatur "New York" schwarz matt	229,-
---	----------	--	---------------------------------	-------

# Interliving Bad-Serie 3702

**Block: 7771**  
**Interliving 3702**  
**Front:** 771 Cuneo Eiche Natural  
**Korpus:** 139 Eiche schwarz  
**Griff:** 352 Griffleiste schwarz matt  
**Ablageplatte:** 139 Eiche schwarz  
**Technik:** 554 Premiumtechnik mit Dämpfung  
**Breite:** 60 cm + 30 cm

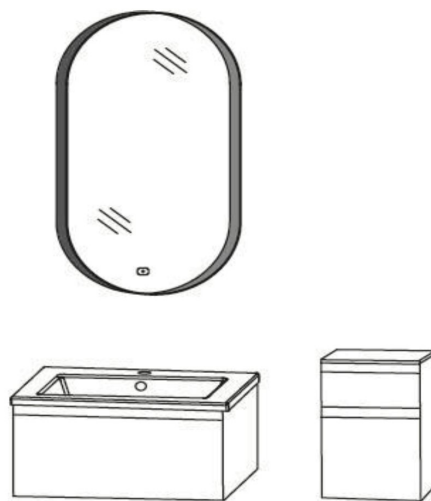

Mng	Artikel-Nr.	A	Artikeltext	Preis
1	WUA 12605AIL		Waschtischunterschrank, 60,0 cm 1 Auszug 28 cm hoch, mit aufgesetzter Griffleiste (inkl. OrgaPro und Antirutschmatte)	369,-
1	WTM44061		Keramikwaschtisch Ibiza, 62,0 cm	270,-
				<b>639,-</b>
1	FSR555002		Flächenspiegel oval, 50 x 90 cm mit Rahmen in schwarz, inkl. Spiegelheizung und Beleuchtung	339,-

#### Ergänzungsschrank

1	UNA383003		Unterschrank, 30,0 cm	279,-
1	AP3230		Ablageplatte zum Unterschrank, 30,2 cm (1,6 cm hoch)	20,-
				<b>299,-</b>

#### Zubehör

1	PZ115840		Innenbeleuchtung Waschtischunterschrank	98,-
1	PZ125060		Planungsvorschlag Stauraumzubehör (für 60cm WTU) bestehend aus: 2x Aufteilungsrahmen mit je 1 Fach 1x Organisationseinsatz Schminktabellett 1x Organisationseinsatz Kosmetikhalter	98,-

#### Armatur

1	PZ145330		Armatur "New York" schwarz matt	229,-
---	----------	--	---------------------------------	-------

# Interliving Bad-Serie 3702



## Frontdekore

**F** Folierte Front

**M** Melaminharzbeschichtete Front mit ABS-Kante



Nr. 697 Betongrün



Nr. 699 Alby Blue



Nr. 679 Betonoptik



Nr. 720 Kaschmir matt

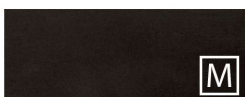

Nr. 775 Stahl Dunkel matt



Nr. 764 Steingrau matt

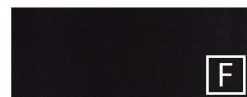

Nr. 777 Cosmos Grey matt



Nr. 793 Edelweiß matt



Nr. 891 Quarzgrau matt



Nr. 893 Titangrau matt

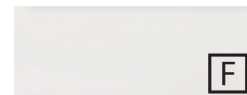

Nr. 722 Polarweiß hgl.



Nr. 639 Eiche Schwarz



Nr. 670 Halifax Eiche



Nr. 680 Charleston Eiche



Nr. 698 Cuneo Eiche Grau



Nr. 719 Cuneo Eiche Dunkel



Nr. 751 Cuneo Eiche Braun



Nr. 771 Cuneo Eiche Natural



Nr. 785 Eiche Natur Nachbildung



Nr. 794 Eiche Sand

## Korpusdekore

\* Hochglanz Korpus gegen Aufpreis



Nr. 197  
Betongrün



Nr. 199  
Alby Blue



Nr. 179  
Betonoptik

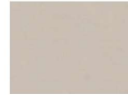

Nr. 120  
Kaschmir matt

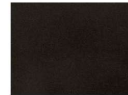

Nr. 175  
Stahl Dunkel  
matt



Nr. 164  
Steingrau matt



Nr. 177  
Cosmos Grey  
matt



Nr. 111  
Weiß matt



Nr. 191  
Quarzgrau  
matt



Nr. 193  
Titangrau matt



\*Nr. 161  
Weiß hgl.



Nr. 139  
Eiche Schwarz



Nr. 170  
Halifax Eiche



Nr. 180  
Charleston  
Eiche



Nr. 198  
Cuneo Eiche  
Grau

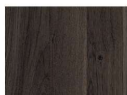

Nr. 119  
Cuneo Eiche  
Dunkel



Nr. 151  
Cuneo Eiche  
Braun



Nr. 171  
Cuneo Eiche  
Natural



Nr. 185  
Eiche Natur  
Nachbildung



Nr. 194  
Eiche Sand

## Möbelwaschtische



Nr. 21 Weiß

**evermite®**



Nr. 1 Weiß

Keramik

## Technik

Auszüge und Schubkästen

Nr. 554

Premium-Technik mit Dämpfung

Türen mit integriertem Dämpfungssystem

Nr. 564

Waschtischunterschranke: Auszüge mit Glasreling und Schubkästen mit Chromkante

Bei den Ergänzungsschränken keine Chromkante und Glasreling möglich

Premium-Technik mit Dämpfung

Türen mit integriertem Dämpfungssystem

## Griffvarianten Typ A

**Nr. 289 Stangengriff chrom**



Griffbohrung:  
96 mm / 384 mm / 620 mm

**Nr. 290 Stangengriff chrom**



Griffbohrung:  
96 mm / 384 mm / 620 mm

**Nr. 292 Stangengriff chrom**



Griffbohrung:  
96 mm / 384 mm / 620 mm

**Nr. 294 Stangengriff chrom**



Griffbohrung:  
96 mm / 384 mm / 620 mm

**Nr. 295 Stangengriff chrom**



Griffbohrung:  
96 mm / 384 mm / 620 mm

**Nr. 296 Stangengriff chrom**



Griffbohrung:  
96 mm / 384 mm / 620 mm

**Nr. 330 Stangengriff chrom**



Griffbohrung:  
96 mm / 384 mm / 620 mm

**Nr. 333 Griffleiste alu matt**



Griffbohrung:  
96 mm / 384 mm / 620 mm

**Nr. 340 Stangengriff chrom / chrom matt**



Griffbohrung:  
96 mm / 384 mm / 620 mm

**Nr. 359 Stangengriff schwarz matt**



Griffbohrung:  
96 mm / 384 mm / 620 mm

**Nr. 390 Stangengriff Bicolor matt**



Griffbohrung:  
96 mm / 384 mm / 620 mm

**Nr. 329 Griffleiste chrom**



Grifflänge:  
194 mm / 294 mm / 494 mm

**Nr. 338 Griffleiste alu matt**



Grifflänge:  
194 mm / 294 mm / 494 mm

**Nr. 339 Griffleiste schwarz matt**



Grifflänge:  
194 mm / 294 mm / 494 mm

**Nr. 347 Griffleiste Messing gebürstet**



Grifflänge:  
194 mm / 294 mm / 494 mm

## Griffvarianten Typ B



**Nr. 351 Griffleiste in alu matt**













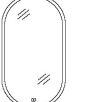

**Nr. 352 Griffleiste in schwarz matt**





**Nr. 353 Griffleiste in weiß matt**

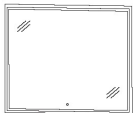

# Interliving Bad-Serie 3702

Tiefenangabe entspricht der Korpusstärke		Tiefe in mm	Breite in mm	Höhe in mm	Artikelnummer	Anschlag	Aufpreis Hochglanz Korpus
<b>Flächenspiegel</b>							
	<b>Flächenspiegel rund mit Spiegelheizung</b> umlaufende LED-Beleuchtung Lichtfarbe in drei Stufen einstellbar 13,8 Watt / 1501 Lumen / 2700, 4500, 6500 Kelvin 1 LED-Converter 30 Watt 1 Sensor für Emotion-Beleuchtung und Spiegelheizung Heizung schaltet sich automatisch nach 60 Minuten ab Dieses Produkt enthält eine Lichtquelle der Energieeffizienzklasse: F	31	800	800	<b>FSR508001</b>		<b>393,-</b>
	<b>Flächenspiegel rund mit Spiegelheizung</b> umlaufendes Rahmenprofil in schwarz umlaufende LED-Beleuchtung im Rahmenprofil Lichtfarbe in drei Stufen einstellbar 15,1 Watt / 1645 Lumen / 2700, 4500, 6500 Kelvin 1 LED-Converter 30 Watt 1 Sensor für Emotion-Beleuchtung und Spiegelheizung Heizung schaltet sich automatisch nach 60 Minuten ab Dieses Produkt enthält eine Lichtquelle der Energieeffizienzklasse: F	50	800	800	<b>FSR558001</b>		<b>458,-</b>
	<b>Flächenspiegel oval mit Spiegelheizung</b> umlaufende LED-Beleuchtung Lichtfarbe in drei Stufen einstellbar 12,9 Watt / 1404 Lumen / 2700, 4500, 6500 Kelvin 1 LED-Converter 30 Watt 1 Sensor für Emotion-Beleuchtung und Spiegelheizung Heizung schaltet sich automatisch nach 60 Minuten ab Dieses Produkt enthält eine Lichtquelle der Energieeffizienzklasse: F	31	500	900	<b>FSR505002</b>		<b>328,-</b>
	<b>Flächenspiegel oval mit Spiegelheizung</b> umlaufendes Rahmenprofil in schwarz umlaufende LED-Beleuchtung im Rahmenprofil Lichtfarbe in drei Stufen einstellbar 14,3 Watt / 1548 Lumen / 2700, 4500, 6500 Kelvin 1 LED-Converter 30 Watt 1 Sensor für Emotion-Beleuchtung und Spiegelheizung Heizung schaltet sich automatisch nach 60 Minuten ab Dieses Produkt enthält eine Lichtquelle der Energieeffizienzklasse: F	50	500	900	<b>FSR555002</b>		<b>339,-</b>
	<b>Flächenspiegel</b> 2 vertikale LED-Beleuchtungselemente 2 x 9,8 Watt / Converter 30 Watt 2 x 800 Lumen / 2700 - 6500 Kelvin mit Sensor für Emotion-Beleuchtung Dieses Produkt enthält eine Lichtquelle der Energieeffizienzklasse: F	43	600	640	<b>FSA446010</b>		<b>458,-</b>
		43	700	640	<b>FSA447010</b>		<b>475,-</b>
		43	800	640	<b>FSA448010</b>		<b>492,-</b>
		43	900	640	<b>FSA449010</b>		<b>509,-</b>
		43	1000	640	<b>FSA441010</b>		<b>525,-</b>
		43	1200	640	<b>FSA441210</b>		<b>558,-</b>
	Höhe 640 mm						

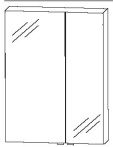
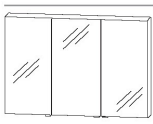

		Tiefenangabe entspricht der Korпустiefe	Tiefe in mm	Breite in mm	Höhe in mm	Artikelnummer	Anschlag	Aufpreis Hochglanz Korpus
<b>Flächenspiegel</b>								
  Höhe 800 mm	<b>Flächenspiegel</b>	2 vertikale LED-Beleuchtungselemente 2 x 12,4 Watt / Converter 30 Watt 2 x 1017 Lumen / 2700 - 6500 Kelvin mit Sensor für Emotion-Beleuchtung Dieses Produkt enthält eine Lichtquelle der Energieeffizienzklasse: F	43	600	800	<b>FSA456010</b>		<b>558,-</b>
			43	700	800	<b>FSA457010</b>		<b>574,-</b>
			43	800	800	<b>FSA458010</b>		<b>590,-</b>
			43	900	800	<b>FSA459010</b>		<b>607,-</b>
			43	1000	800	<b>FSA451010</b>		<b>623,-</b>
			43	1200	800	<b>FSA451210</b>		<b>656,-</b>
<b>Flächenspiegel</b>								
  640 mm hoch	<b>Flächenspiegel</b>	umlaufende LED-Beleuchtung indirekte LED-Hintergrundbeleuchtung mit LED-Emotionbeleuchtung 1 LED-Converter 60 Watt Touch LED-Dimmer Dieses Produkt enthält eine Lichtquelle der Energieeffizienzklasse: F						
	<b>600 mm breit</b>	34,1 Watt / 3205 Lumen / 2700 - 6500 Kelvin	28	600	640	<b>FSB456001</b>		<b>735,-</b>
	<b>700 mm breit</b>	37,2 Watt / 3497 Lumen / 2700 - 6500 Kelvin	28	700	640	<b>FSB457001</b>		<b>796,-</b>
	<b>800 mm breit</b>	40,3 Watt / 3788 Lumen / 2700 - 6500 Kelvin	28	800	640	<b>FSB458001</b>		<b>859,-</b>
	<b>900 mm breit</b>	43,4 Watt / 4080 Lumen / 2700 - 6500 Kelvin	28	900	640	<b>FSB459001</b>		<b>920,-</b>
	<b>1000 mm breit</b>	46,5 Watt / 4371 Lumen / 2700 - 6500 Kelvin	28	1000	640	<b>FSB451001</b>		<b>983,-</b>
	<b>1200 mm breit</b>	52,7 Watt / 4954 Lumen / 2700 - 6500 Kelvin	28	1200	640	<b>FSB451201</b>		<b>1108,-</b>
	<b>Flächenspiegel</b>							
  800 mm hoch	<b>Flächenspiegel</b>	umlaufende LED-Beleuchtung indirekte LED-Hintergrundbeleuchtung mit LED-Emotionbeleuchtung 1 LED-Converter 60 Watt Touch LED-Dimmer Dieses Produkt enthält eine Lichtquelle der Energieeffizienzklasse: F						
	<b>600 mm breit</b>	38,8 Watt / 4268 Lumen / 2700 - 6500 Kelvin	28	600	800	<b>FSB556001</b>		<b>898,-</b>
	<b>700 mm breit</b>	41,9 Watt / 4604 Lumen / 2700 - 6500 Kelvin	28	700	800	<b>FSB557001</b>		<b>961,-</b>
	<b>800 mm breit</b>	45,0 Watt / 4950 Lumen / 2700 - 6500 Kelvin	28	800	800	<b>FSB558001</b>		<b>1022,-</b>
	<b>900 mm breit</b>	48,0 Watt / 5280 Lumen / 2700 - 6500 Kelvin	28	900	800	<b>FSB559001</b>		<b>1085,-</b>
	<b>1000 mm breit</b>	51,2 Watt / 5627 Lumen / 2700 - 6500 Kelvin	28	1000	800	<b>FSB551001</b>		<b>1148,-</b>
	<b>1200 mm breit</b>	48,1 Watt / 5532 Lumen / 2700 - 6500 Kelvin Dieses Produkt enthält eine Lichtquelle der Energieeffizienzklasse: G	28	1200	800	<b>FSB551201</b>		<b>1272,-</b>





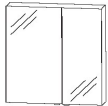

		Tiefenangabe entspricht der Korpus-tiefe			Artikelnummer	Anschlag	Aufpreis	
		Tiefe in mm	Breite in mm	Höhe in mm			Hochglanz	Korpus
<b>Spiegelschränke doppelt verspiegelt</b>								
<b>Höhe 640 mm</b>								
 <p>Höhe 640 mm Abb. = links inkl. Griffblöcke in chrom</p>	<b>Planungs - Spiegelschränke</b> 2 Doppelspiegeltüren 2 Glasfachböden 1 Schalter-Steckdosenelement 1 LED-Converter 15 Watt							
	<b>600 mm breit</b>	150	600	640	<b>S2A4360SX</b>	L/R	<b>525,-</b>	<b>29,-</b>
	<b>tiefenvariabel</b>	151-300	600	640	<b>S2V4360SX</b>	L/R	<b>623,-</b>	<b>29,-</b>
	L: 396 mm R: 196 mm							
	<b>700 mm breit</b>	150	700	640	<b>S2A4370SX</b>	L/R	<b>550,-</b>	<b>29,-</b>
<b>tiefenvariabel</b>	151-300	700	640	<b>S2V4370SX</b>	L/R	<b>649,-</b>	<b>29,-</b>	
L: 396 mm R: 296 mm								
<b>800 mm breit</b>	150	800	640	<b>S2A4380SX</b>	L/R	<b>576,-</b>	<b>29,-</b>	
<b>tiefenvariabel</b>	151-300	800	640	<b>S2V4380SX</b>	L/R	<b>676,-</b>	<b>29,-</b>	
L: 496 mm R: 296 mm								
<b>900 mm breit</b>	150	900	640	<b>S2A4390SX</b>	L/R	<b>627,-</b>	<b>29,-</b>	
1 LED-Converter 30 Watt								
L: 546 mm R: 346 mm								
 <p>Höhe 640 mm inkl. Griffblöcke in chrom</p>	<b>Planungs - Spiegelschränke</b> für Einzelwaschtisch-Lösung 3 Doppelspiegeltüren 2 Mittelwände, 6 Glasfachböden 1 Schalter-Steckdosenelement 1 LED-Converter 30 Watt							
	<b>800 mm breit</b>	150	800	640	<b>S2A4381SX</b>		<b>643,-</b>	<b>29,-</b>
	<b>tiefenvariabel</b>	151-300	800	640	<b>S2V4381SX</b>		<b>774,-</b>	<b>29,-</b>
	1 LED-Converter 15 Watt							
	L: 196 mm M: 396 mm R: 196 mm							
<b>900 mm breit</b>	150	900	640	<b>S2A4391SX</b>		<b>692,-</b>	<b>29,-</b>	
<b>tiefenvariabel</b>	151-300	900	640	<b>S2V4391SX</b>		<b>823,-</b>	<b>29,-</b>	
L: 238 mm M: 412 mm R: 238 mm								
<b>1000 mm breit</b>	150	1000	640	<b>S2A4310SX</b>		<b>731,-</b>	<b>29,-</b>	
<b>tiefenvariabel</b>	151-300	1000	640	<b>S2V4310SX</b>		<b>861,-</b>	<b>29,-</b>	
L: 296 mm M: 396 mm R: 296 mm								
<b>1200 mm breit</b>	150	1200	640	<b>S2A4312SX</b>		<b>810,-</b>	<b>29,-</b>	
<b>tiefenvariabel</b>	151-300	1200	640	<b>S2V4312SX</b>		<b>941,-</b>	<b>29,-</b>	
L: 388 mm M: 412 mm R: 388 mm								

		Tiefenangabe entspricht der Korpusstärke			Artikelnummer	Anschlag	Aufpreis		
		Tiefe in mm	Breite in mm	Höhe in mm			Hochglanz	Korpus	
<b>Spiegelschränke doppelt verspiegelt</b>									
<b>Höhe 800 mm</b>									
 <p>Höhe 800 mm Abb. = links inkl. Griffblöcke in chrom</p>	<b>Planungs - Spiegelschränke</b> 2 Doppelspiegeltüren 2 Glasfachböden 1 Schalter-Steckdosenelement 1 LED-Converter 15 Watt								
	<b>600 mm breit</b> tiefenvariabel L: 396 mm R: 196 mm		150 151-300	600 600	800 800	S2A5360SX S2V5360SX	L/R L/R	544,- 643,-	33,- 33,-
	<b>700 mm breit</b> tiefenvariabel L: 396 mm R: 296 mm		150 151-300	700 700	800 800	S2A5370SX S2V5370SX	L/R L/R	574,- 672,-	33,- 33,-
	<b>800 mm breit</b> tiefenvariabel L: 496 mm R: 296 mm		150 151-300	800 800	800 800	S2A5380SX S2V5380SX	L/R L/R	603,- 702,-	33,- 33,-
	<b>900 mm breit</b> 1 LED-Converter 30 Watt		150	900	800	S2A5390SX	L/R	652,-	33,-
 <p>Höhe 800 mm inkl. Griffblöcke in chrom</p>	<b>Planungs - Spiegelschränke</b> für Einzelwaschtisch-Lösung 3 Doppelspiegeltüren 2 Mittelwände, 6 Glasfachböden 1 Schalter-Steckdosenelement 1 LED-Converter 30 Watt								
	<b>800 mm breit</b> tiefenvariabel 1 LED-Converter 15 Watt L: 196 mm M: 396 mm R: 196 mm		150 151-300	800 800	800 800	S2A5381SX S2V5381SX		668,- 800,-	33,- 33,-
	<b>900 mm breit</b> tiefenvariabel L: 238 mm M: 412 mm R: 238 mm		150 151-300	900 900	800 800	S2A5391SX S2V5391SX		721,- 853,-	33,- 33,-
	<b>1000 mm breit</b> tiefenvariabel L: 288 mm M: 412 mm R: 288 mm		150 151-300	1000 1000	800 800	S2A5310SX S2V5310SX		764,- 895,-	33,- 33,-
	<b>1200 mm breit</b> tiefenvariabel L: 388 mm M: 412 mm R: 388 mm		150 151-300	1200 1200	800 800	S2A5312SX S2V5312SX		749,- 979,-	33,- 33,-

		Tiefenangabe entspricht der Korpus-tiefe			Artikelnummer	Anschlag	Aufpreis	
		Tiefe in mm	Breite in mm	Höhe in mm			Hochglanz	Korpus
<p><b>Spiegelschränke einfach verspiegelt</b> <b>Höhe 640 mm</b></p>  <p>Höhe 640 mm Abb. = links inkl. Griffblöcke in chrom</p>		<p><b>Planungs - Spiegelschränke</b> 2 Spiegeltüren auf Trägerplatte 2 Glasfachböden 1 Schalter-Steckdosenelement 1 LED-Converter 15 Watt</p>						
<p><b>600 mm breit</b> tiefenvariabel L: 396 mm R: 196 mm</p>		150 151-300	600 600	640 640	S2A4360TX S2V4360TX	L/R L/R	357,- 456,-	29,- 29,-
<p><b>700 mm breit</b> tiefenvariabel L: 396 mm R: 296 mm</p>		150 151-300	700 700	640 640	S2A4370TX S2V4370TX	L/R L/R	377,- 475,-	29,- 29,-
<p><b>800 mm breit</b> tiefenvariabel L: 496 mm R: 296 mm</p>		150 151-300	800 800	640 640	S2A4380TX S2V4380TX	L/R L/R	397,- 495,-	29,- 29,-
<p><b>900 mm breit</b> 1 LED-Converter 30 Watt L: 546 mm R: 346 mm</p>		150	900	640	S2A4390TX	L/R	416,-	29,-
<p><b>Planungs - Spiegelschränke</b> für Einzelwaschtisch-Lösung 3 Spiegeltüren auf Trägerplatte 2 Mittelwände, 6 Glasfachböden 1 Schalter-Steckdosenelement 1 LED-Converter 30 Watt</p>  <p>Höhe 640 mm inkl. Griffblöcke in chrom</p>								
<p><b>800 mm breit</b> tiefenvariabel 1 LED-Converter 15 Watt L: 188 mm M: 410 mm R: 188 mm</p>		150 151-300	800 800	640 640	S2A4381TX S2V4381TX		462,- 593,-	29,- 29,-
<p><b>900 mm breit</b> tiefenvariabel L: 238 mm M: 412 mm R: 238 mm</p>		150 151-300	900 900	640 640	S2A4391TX S2V4391TX		482,- 613,-	29,- 29,-
<p><b>1000 mm breit</b> tiefenvariabel L: 288 mm M: 412 mm R: 288 mm</p>		150 151-300	1000 1000	640 640	S2A4310TX S2V4310TX		439,- 633,-	29,- 29,-
<p><b>1200 mm breit</b> tiefenvariabel L: 388 mm M: 412 mm R: 388 mm</p>		150 151-300	1200 1200	640 640	S2A4312TX S2V4312TX		541,- 672,-	29,- 29,-

# Interliving Bad-Serie 3702

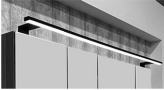
		Tiefenangabe entspricht der Korpus-tiefe	Tiefe in mm	Breite in mm	Höhe in mm	Artikelnummer	Anschlag	Aufpreis Hochglanz Korpus
<b>Spiegelschränke einfach verspiegelt Höhe 800 mm</b>								
 <p>Höhe 800 mm Abb. = links inkl. Griffblöcke in chrom</p>	<p><b>Planungs - Spiegelschränke</b> 2 Spiegeltüren auf Trägerplatte 2 Glasfachböden 1 Schalter-Steckdosenelement 1 LED-Converter 15 Watt</p>							
	<p><b>600 mm breit</b> tiefenvariabel L: 396 mm R: 196 mm</p>	150 151-300	600 600	800 800	<p><b>S2A5260TX</b> <b>S2V5260TX</b></p>	L/R L/R	<p><b>374,-</b> <b>472,-</b></p>	<p><b>33,-</b> <b>33,-</b></p>
	<p><b>700 mm breit</b> tiefenvariabel L: 396 mm R: 296 mm</p>	150 151-300	700 700	800 800	<p><b>S2A5270TX</b> <b>S2V5270TX</b></p>	L/R L/R	<p><b>393,-</b> <b>492,-</b></p>	<p><b>33,-</b> <b>33,-</b></p>
	<p><b>800 mm breit</b> tiefenvariabel L: 496 mm R: 296 mm</p>	150 151-300	800 800	800 800	<p><b>S2A5280TX</b> <b>S2V5280TX</b></p>	L/R L/R	<p><b>413,-</b> <b>511,-</b></p>	<p><b>33,-</b> <b>33,-</b></p>
	<p><b>900 mm breit</b> L: 546 mm R: 346 mm 1 LED-Converter 30 Watt</p>	150	900	800	<p><b>S2A5290TX</b></p>	L/R	<p><b>436,-</b></p>	<p><b>33,-</b></p>
 <p>Höhe 800 mm inkl. Griffblöcke in chrom</p>	<p><b>Planungs - Spiegelschränke</b> für Einzelwaschtisch-Lösung 3 Spiegeltüren auf Trägerplatte 2 Mittelwände, 6 Glasfachböden 1 Schalter-Steckdosenelement 1 LED-Converter 30 Watt</p>							
	<p><b>800 mm breit</b> tiefenvariabel 1 LED-Converter 15 Watt L: 196 mm M: 396 mm R: 196 mm</p>	150 151-300	800 800	800 800	<p><b>S2A5380TX</b> <b>S2V5380TX</b></p>		<p><b>478,-</b> <b>609,-</b></p>	<p><b>33,-</b> <b>33,-</b></p>
	<p><b>900 mm breit</b> tiefenvariabel L: 238 mm M: 412 mm R: 238 mm</p>	150 151-300	900 900	800 800	<p><b>S2A5390TX</b> <b>S2V5390TX</b></p>		<p><b>501,-</b> <b>633,-</b></p>	<p><b>33,-</b> <b>33,-</b></p>
	<p><b>1000 mm breit</b> tiefenvariabel L: 296 mm M: 396 mm R: 296 mm</p>	150 151-300	1000 1000	800 800	<p><b>S2A5310TX</b> <b>S2V5310TX</b></p>		<p><b>521,-</b> <b>652,-</b></p>	<p><b>33,-</b> <b>33,-</b></p>
	<p><b>1200 mm breit</b> tiefenvariabel L: 388 mm M: 412 mm R: 388 mm</p>	150 151-300	1200 1200	800 800	<p><b>S2A5312TX</b> <b>S2V5312TX</b></p>		<p><b>564,-</b> <b>694,-</b></p>	<p><b>33,-</b> <b>33,-</b></p>

Tiefenangabe entspricht der Korpus-tiefe		Tiefe in mm	Breite in mm	Höhe in mm	Artikelnummer	Anschlag	Aufpreis Hochglanz Korpus
<b>LED-Beleuchtungen</b>							
 	<b>LED-Flächenleuchte eckig</b> Dieses Produkt enthält eine Lichtquelle der Energieeffizienzklasse: F						
	<b>600 mm breit</b> 8,53 Watt / 699 Lumen / (2700 -) 6500 Kelvin	260	598	20	<b>PZ109760</b>		<b>334,-</b>
	<b>700 mm breit</b> 10,07 Watt / 827 Lumen / (2700 -) 6500 Kelvin	260	698	20	<b>PZ109770</b>		<b>367,-</b>
	<b>800 mm breit</b> 11,63 Watt / 954 Lumen / (2700 -) 6500 Kelvin	260	798	20	<b>PZ109780</b>		<b>399,-</b>
	<b>900 mm breit</b> 13,2 Watt / 1082 Lumen / (2700 -) 6500 Kelvin	260	898	20	<b>PZ109790</b>		<b>433,-</b>
	<b>1000 mm breit</b> 14,73 Watt / 1208 Lumen / (2700 -) 6500 Kelvin	260	998	20	<b>PZ109710</b>		<b>466,-</b>
	<b>1200 mm breit</b> 17,83 Watt / 1462 Lumen / (2700 -) 6500 Kelvin	260	1198	20	<b>PZ109712</b>		<b>531,-</b>
Optionales Zubehör: Sensor für Emotion-Beleuchtung				PZ10201		59,-	
 	<b>LED-Aufbauleuchte „Hanna“ in chrom</b> Dieses Produkt enthält eine Lichtquelle der Energieeffizienzklasse: F						
	<b>600 mm breit</b> 6,9 Watt / 769 Lumen / (2700 -) 6500 Kelvin	115	600	37	<b>PZ116160</b>		<b>108,-</b>
	<b>900 mm breit</b> 9,9 Watt / 1024 Lumen / (2700 -) 6500 Kelvin	115	900	37	<b>PZ116190</b>		<b>128,-</b>
	<b>1200 mm breit</b> 13,0 Watt / 1316 Lumen / (2700 -) 6500 Kelvin	115	1200	37	<b>PZ116112</b>		<b>147,-</b>
Optionales Zubehör: Sensor für Emotion-Beleuchtung				PZ10201		59,-	
 	<b>LED-Aufbauleuchte „Hanna“ in schwarz matt</b> Dieses Produkt enthält eine Lichtquelle der Energieeffizienzklasse: F						
	<b>600 mm breit</b> 6,9 Watt / 769 Lumen / (2700 -) 6500 Kelvin	115	600	37	<b>PZ116260</b>		<b>108,-</b>
	<b>900 mm breit</b> 9,9 Watt / 1024 Lumen / (2700 -) 6500 Kelvin	115	900	37	<b>PZ116290</b>		<b>99,-</b>
	<b>1200 mm breit</b> 13,0 Watt / 1316 Lumen / (2700 -) 6500 Kelvin	115	1200	37	<b>PZ116212</b>		<b>147,-</b>
Optionales Zubehör: Sensor für Emotion-Beleuchtung				PZ10201		59,-	

## Installationsmaße

FSR 5x80 01

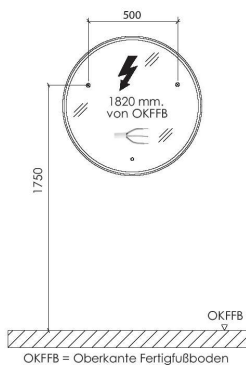

FSR 5x50 02

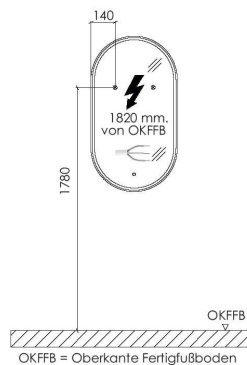

FSA 44xx 10

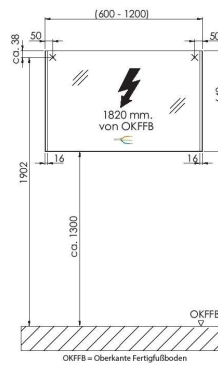

FSA 45xx 10

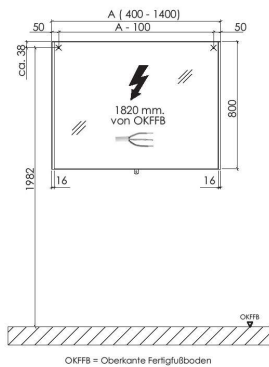

FSB 45xx 01

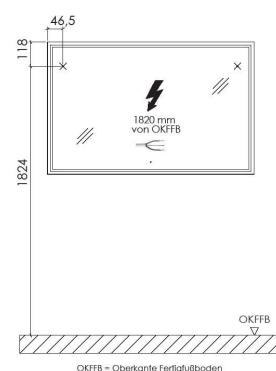



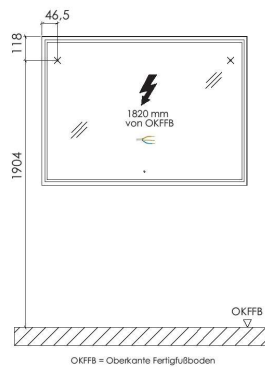

FSB 55xx 01

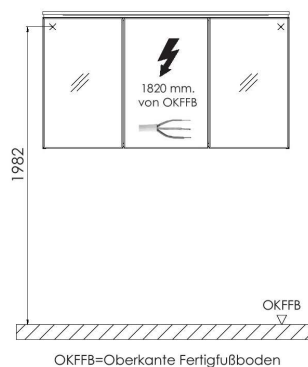





## Elektroanschlüsse für Spiegelschränke



# Interliving Bad-Serie 3702



Tiefenangabe entspricht der Korpusstärke		Tiefe in mm	Breite in mm	Höhe in mm	Artikelnummer	Anschlag	Aufpreis Hoch- glanz Korpus
<b>evermite - Möbelwaschtische</b>							
	<b>evermite - Möbelwaschtisch 600 mm</b> Farbton Weiß inkl. CLOU Ab- und Überlaufsystem in chrom						
	<b>ohne LED-Beleuchtung</b>	527	606	30	<b>WMS950621</b>		<b>468,-</b>
	<b>mit LED-Beleuchtung</b> 1 LED-Converter 12 V, 15 Watt 238 Lumen / 6500 Kelvin 1 Bewegungssensor Dieses Produkt enthält eine Lichtquelle der Energieeffizienzklasse: F  Optionales Zubehör: Aufpreis ohne Hahnlochbohrung / 3-Loch (nach Skizze)*	527	606	30	<b>SWM9506B4</b>		<b>684,-</b>
					-		98,-
	<b>evermite - Möbelwaschtisch 700 mm</b> Farbton Weiß inkl. CLOU Ab- und Überlaufsystem in chrom						
	<b>ohne LED-Beleuchtung</b>	527	706	30	<b>WMS950721</b>		<b>488,-</b>
	<b>mit LED-Beleuchtung</b> 1 LED-Converter 12 V, 15 Watt 281 Lumen / 6500 Kelvin 1 Bewegungssensor Dieses Produkt enthält eine Lichtquelle der Energieeffizienzklasse: F  Optionales Zubehör: Aufpreis ohne Hahnlochbohrung / 3-Loch (nach Skizze)*	527	706	30	<b>SWM9507B4</b>		<b>711,-</b>
					-		98,-
	<b>evermite - Möbelwaschtisch 800 mm</b> Farbton Weiß inkl. CLOU Ab- und Überlaufsystem in chrom						
	<b>ohne LED-Beleuchtung</b>	527	806	30	<b>WMS950821</b>		<b>509,-</b>
	<b>mit LED-Beleuchtung</b> 1 LED-Converter 12 V, 15 Watt 324 Lumen / 6500 Kelvin 1 Bewegungssensor Dieses Produkt enthält eine Lichtquelle der Energieeffizienzklasse: F  Optionales Zubehör: Aufpreis ohne Hahnlochbohrung / 3-Loch (nach Skizze)*	527	806	30	<b>SWM9508B4</b>		<b>737,-</b>
					-		98,-
	<b>evermite - Möbelwaschtisch 900 mm</b> Farbton Weiß inkl. CLOU Ab- und Überlaufsystem in chrom						
	<b>ohne LED-Beleuchtung</b>	527	906	30	<b>WMS950921</b>		<b>525,-</b>
	<b>mit LED-Beleuchtung</b> 1 LED-Converter 12 V, 15 Watt 367 Lumen / 6500 Kelvin 1 Bewegungssensor Dieses Produkt enthält eine Lichtquelle der Energieeffizienzklasse: F  Optionales Zubehör: Aufpreis ohne Hahnlochbohrung / 3-Loch (nach Skizze)*	527	906	30	<b>SWM9509B4</b>		<b>761,-</b>
					-		98,-

\*Die Lieferzeit beträgt 8 Wochen. Der Preis versteht sich pro Waschtisch. Waschtisch ohne Hahnlochbohrung nicht kombinierbar mit dem Clou-System. Bitte prüfen Sie unbedingt Ihre Auftragsbestätigung auf Richtigkeit und Vollständigkeit.



Tiefenangabe entspricht der Korpusstärke		Tiefe in mm	Breite in mm	Höhe in mm	Artikelnummer	Anschlag	Aufpreis Hoch- glanz Korpus
<b>evermite - Möbelwaschtische</b>							
	<b>evermite - Möbelwaschtisch 1000 mm</b> Farbton Weiß inkl. CLOU Ab- und Überlaufsystem in chrom  <b>ohne LED-Beleuchtung</b>  <b>mit LED-Beleuchtung</b> 1 LED-Converter 12 V, 15 Watt 410 Lumen / 6500 Kelvin 1 Bewegungssensor Dieses Produkt enthält eine Lichtquelle der Energieeffizienzklasse: F  Optionales Zubehör: Aufpreis ohne Hahnlochbohrung / 3-Loch (nach Skizze)*	527 527	1006 1006	30 30	<b>WMS951021</b>  <b>SWM9510B4</b>		<b>544,-</b>  <b>786,-</b>  98,-
	<b>evermite - Möbelwaschtisch 1200 mm</b> Farbton Weiß inkl. CLOU Ab- und Überlaufsystem in chrom  <b>ohne LED-Beleuchtung</b>  <b>mit LED-Beleuchtung</b> 1 LED-Converter 12 V, 15 Watt 497 Lumen / 6500 Kelvin integrierter Sensorschalter Dieses Produkt enthält eine Lichtquelle der Energieeffizienzklasse: F  Optionales Zubehör: Aufpreis ohne Hahnlochbohrung / 3-Loch (nach Skizze)*	527 527	1206 1206	30 30	<b>WMS951221</b>  <b>SWM9512B4</b>		<b>584,-</b>  <b>839,-</b>  98,-
	<b>evermite Doppelwaschtisch, 1200 mm</b> Farbton Weiß inkl. CLOU Ab- und Überlaufsystem in chrom  <b>ohne LED-Beleuchtung</b>  <b>mit LED-Beleuchtung</b> 1 LED-Converter 12 V, 15 Watt 497 Lumen / 6500 Kelvin 1 Bewegungssensor Dieses Produkt enthält eine Lichtquelle der Energieeffizienzklasse: F  Optionales Zubehör: Aufpreis ohne Hahnlochbohrung / 3-Loch (nach Skizze)*	527 527	1206 1206	30 30	<b>WMS952D21</b>  <b>SWM952DB4</b>		<b>600,-</b>  <b>963,-</b>  98,-
<b>Keramik - Möbelwaschtische</b>							
	<b>Keramik Möbelwaschtisch</b> weiß	500	620	18	<b>WTM44061</b>		<b>270,-</b>
	<b>Keramik Möbelwaschtisch</b> weiß	500	720	18	<b>WTM44071</b>		<b>338,-</b>

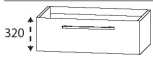
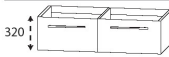

\*Die Lieferzeit beträgt 8 Wochen. Der Preis versteht sich pro Waschtisch. Waschtisch ohne Hahnlochbohrung nicht kombinierbar mit dem Clou-System. Bitte prüfen Sie unbedingt Ihre Auftragsbestätigung auf Richtigkeit und Vollständigkeit.

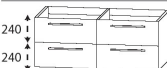
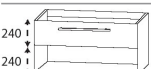
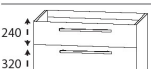
		Tiefe in mm	Breite in mm	Höhe in mm	Artikelnummer	Anschlag	Aufpreis Hoch- glanz- Korpus	Aufpreis Chrom- kante / Glasre- ling
<b>Keramik - Möbelwaschtische</b>								
	<b>Keramik Möbelwaschtisch</b> weiß	500	820	18	<b>WTM44081</b>	<b>367,-</b>		
	<b>Keramik Möbelwaschtisch</b> weiß	500	920	18	<b>WTM44091</b>	<b>399,-</b>		
	<b>Keramik Möbelwaschtisch</b> weiß	500	1020	18	<b>WTM44101</b>	<b>370,-</b>		
	<b>Keramik Möbelwaschtisch</b> weiß	500	1220	18	<b>WTM44121</b>	<b>718,-</b>		
	<b>Keramik Möbelwaschtisch</b> Doppelwaschtisch weiß	500	1220	18	<b>WTM442D1</b>	<b>718,-</b>		
<b>Waschtischunterschranke Typ A mit Griff oder Griffleiste</b>								
 Höhe 240 mm	<b>Waschtischunterschrank</b> 1 Metallschubkasten mit Siphonausschnitt inkl. OrgaPro Metallschubkasten inkl. Anti-Rutschmatte  optionale Glasreling nicht möglich <b>600 mm breit</b> <b>700 mm breit</b> <b>800 mm breit</b> <b>900 mm breit</b> <b>1000 mm breit</b> <b>1200 mm breit</b> für Einzelwaschtisch-Lösung <b>1200 mm breit</b> für Doppelwaschtisch-Lösung  Optionales Zubehör: Raumschaffer-Siphon DN 32	470	600	240	<b>WUA12602AIL</b>	<b>423,-</b>	<b>20,-</b>	<b>10,-</b>
		470	700	240	<b>WUA12702AIL</b>	<b>442,-</b>	<b>20,-</b>	<b>10,-</b>
		470	800	240	<b>WUA12802AIL</b>	<b>466,-</b>	<b>20,-</b>	<b>10,-</b>
		470	900	240	<b>WUA12902AIL</b>	<b>485,-</b>	<b>20,-</b>	<b>10,-</b>
		470	1000	240	<b>WUA12102AIL</b>	<b>509,-</b>	<b>20,-</b>	<b>10,-</b>
		470	1200	240	<b>WUA12122AIL</b>	<b>548,-</b>	<b>20,-</b>	<b>10,-</b>
		470	1200	240	<b>WUA12D22AIL</b>	<b>586,-</b>	<b>20,-</b>	<b>10,-</b>
					PZ1407	39,-		
 Höhe 240 mm	<b>Waschtischunterschrank</b> 2 Metallschubkästen mit Siphonausschnitten inkl. OrgaPro Metallschubkästen inkl. Anti-Rutschmatten für Doppelwaschtisch-Lösung  optionale Glasreling nicht möglich  Optionales Zubehör: Raumschaffer-Siphon DN 32 (2 Stück bestellen)	470	1200	240	<b>WUA12D22AIL</b>	<b>845,-</b>	<b>39,-</b>	<b>20,-</b>
					PZ1407	39,-		

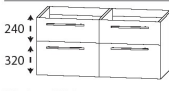
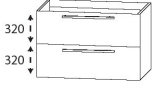
Tiefenangabe entspricht der Korpusstärke		Tiefe in mm	Breite in mm	Höhe in mm	Artikelnummer	Anschlag	Aufpreis Hoch- glanz Korpus	Aufpreis Chrom- kante / Glasre- ling
<b>Waschtischunterschranke Typ A mit Griff oder Griffleiste</b>								
 <p>Höhe 320 mm</p>	<b>Waschtischunterschrank</b> 1 Metallauszug mit Siphonausschnitt inkl. OrgaPro Metallauszug inkl. Anti-Rutschmatte							
	optionale Glasreling möglich							
	<b>600 mm breit</b>	470	600	320	<b>WUA216002IL</b>		<b>397,-</b>	<b>23,- 72,-</b>
	<b>700 mm breit</b>	470	700	320	<b>WUA217002IL</b>		<b>426,-</b>	<b>23,- 72,-</b>
	<b>800 mm breit</b>	470	800	320	<b>WUA218002IL</b>		<b>462,-</b>	<b>23,- 72,-</b>
	<b>900 mm breit</b>	470	900	320	<b>WUA219002IL</b>		<b>495,-</b>	<b>23,- 72,-</b>
	<b>1000 mm breit</b>	470	1000	320	<b>WUA211002IL</b>		<b>527,-</b>	<b>23,- 72,-</b>
	<b>1200 mm breit</b> für Einzelwaschtisch-Lösung	470	1200	320	<b>WUA211202IL</b>		<b>590,-</b>	<b>23,- 72,-</b>
	<b>1200 mm breit</b> für Doppelwaschtisch-Lösung	470	1200	320	<b>WUA21D202IL</b>		<b>629,-</b>	<b>23,- 72,-</b>
	Optionales Zubehör: Raumschaffer-Siphon DN 32				PZ1407		39,-	
 <p>Höhe 320 mm</p>	<b>Waschtischunterschrank</b> 2 Metallauszüge mit Siphonausschnitten inkl. OrgaPro Metallauszüge inkl. Anti-Rutschmatten für Doppelwaschtisch-Lösung	470	1200	320	<b>WUA212D02IL</b>		<b>794,-</b>	<b>46,- 144,-</b>
	optionale Glasreling möglich							
	Optionales Zubehör: Raumschaffer-Siphon DN 32 (2 Stück bestellen)				PZ1407		39,-	
 <p>Höhe 480 mm</p>	<b>Waschtischunterschrank</b> 1 Metallschubkasten mit Siphonausschnitt inkl. OrgaPro 1 Metallauszug inkl. Reling Schubkasten & Auszug inkl. Anti-Rutschmatten							
	optionale Glasreling bei unterem Auszug möglich							
	<b>600 mm breit</b>	470	600	480	<b>WUA33602AIL</b>		<b>668,-</b>	<b>33,- 82,-</b>
	<b>700 mm breit</b>	470	700	480	<b>WUA33702AIL</b>		<b>751,-</b>	<b>33,- 82,-</b>
	<b>800 mm breit</b>	470	800	480	<b>WUA33802AIL</b>		<b>826,-</b>	<b>33,- 82,-</b>
	<b>900 mm breit</b>	470	900	480	<b>WUA33902AIL</b>		<b>885,-</b>	<b>33,- 82,-</b>
	<b>1000 mm breit</b>	470	1000	480	<b>WUA33102AIL</b>		<b>931,-</b>	<b>33,- 82,-</b>
	<b>1200 mm breit</b> für Einzelwaschtisch-Lösung	470	1200	480	<b>WUA33122AIL</b>		<b>1003,-</b>	<b>33,- 82,-</b>
	<b>1200 mm breit</b> für Doppelwaschtisch-Lösung	470	1200	480	<b>WUA33D22AIL</b>		<b>1042,-</b>	<b>33,- 82,-</b>
	Optionales Zubehör: Raumschaffer-Siphon DN 32				PZ1407		39,-	



Tiefenangabe entspricht der Korpusstärke		Tiefe in mm	Breite in mm	Höhe in mm	Artikelnummer	Anschlag	Aufpreis Hoch- glanz Korpus	Aufpreis Chrom- kante / Glasre- ling	
<b>Waschtischunterschrank Typ A mit Griff oder Griffleiste</b>									
 <p>Höhe 480 mm</p>	<b>Waschtischunterschrank</b> 2 Metallschubkästen mit Siphonausschnitten inkl. OrgaPro 2 Metallauszüge inkl. Reling Schubkästen & Auszüge inkl. Anti-Rutschmatten  optionale Glasreling bei unterem Auszug möglich  Optionales Zubehör: Raumschaffer-Siphon DN 32 (2 Stück bestellen)	470	1200	480	WUA332D2AIL		<b>1337,-</b>	<b>65,-</b>	<b>165,-</b>
					PZ1407		39,-		
 <p>Höhe 480 mm</p>	<b>Waschtischunterschrank</b> 1 Metallschubkasten mit Siphonausschnitt inkl. OrgaPro Metallschubkasten inkl. Anti-Rutschmatte 1 offenes Fach  optionale Glasreling nicht möglich								
	<b>600 mm breit</b>	470	600	480	WUA32602AIL		<b>558,-</b>	<b>53,-</b>	<b>10,-</b>
	<b>700 mm breit</b>	470	700	480	WUA32702AIL		<b>623,-</b>	<b>55,-</b>	<b>10,-</b>
	<b>800 mm breit</b>	470	800	480	WUA32802AIL		<b>678,-</b>	<b>59,-</b>	<b>10,-</b>
	<b>900 mm breit</b>	470	900	480	WUA32902AIL		<b>721,-</b>	<b>63,-</b>	<b>10,-</b>
	<b>1000 mm breit</b>	470	1000	480	WUA32102AIL		<b>660,-</b>	<b>65,-</b>	<b>10,-</b>
	<b>1200 mm breit</b> für Einzelwaschtisch-Lösung	470	1200	480	WUA32122AIL		<b>786,-</b>	<b>72,-</b>	<b>10,-</b>
	<b>1200 mm breit</b> für Doppelwaschtisch-Lösung	470	1200	480	WUA32D22AIL		<b>826,-</b>	<b>72,-</b>	<b>10,-</b>
	Optionales Zubehör: Raumschaffer-Siphon DN 32				PZ1407		39,-		
 <p>Höhe 560 mm</p>	<b>Waschtischunterschrank</b> 1 Metallschubkasten mit Siphonausschnitt inkl. OrgaPro 1 Metallauszug inkl. Reling Schubkasten & Auszug inkl. Anti-Rutschmatten  optionale Glasreling bei unterem Auszug möglich								
	<b>600 mm breit</b>	470	600	560	WUA42602AIL		<b>688,-</b>	<b>36,-</b>	<b>82,-</b>
	<b>700 mm breit</b>	470	700	560	WUA42702AIL		<b>774,-</b>	<b>36,-</b>	<b>82,-</b>
	<b>800 mm breit</b>	470	800	560	WUA42802AIL		<b>853,-</b>	<b>36,-</b>	<b>82,-</b>
	<b>900 mm breit</b>	470	900	560	WUA42902AIL		<b>914,-</b>	<b>36,-</b>	<b>82,-</b>
	<b>1000 mm breit</b>	470	1000	560	WUA42102AIL		<b>963,-</b>	<b>36,-</b>	<b>82,-</b>
	<b>1200 mm breit</b> für Einzelwaschtisch-Lösung	470	1200	560	WUA42122AIL		<b>1042,-</b>	<b>36,-</b>	<b>82,-</b>
	<b>1200 mm breit</b> für Doppelwaschtisch-Lösung	470	1200	560	WUA42D22AIL		<b>1081,-</b>	<b>36,-</b>	<b>82,-</b>
	Optionales Zubehör: Raumschaffer-Siphon DN 32				PZ1407		39,-		

Tiefenangabe entspricht der Korpusstärke		Tiefe in mm	Breite in mm	Höhe in mm	Artikelnummer	Anschlag	Aufpreis Hoch- glanz Korpus	Aufpreis Chrom- kante / Glasre- ling
<b>Waschtischunterschrank mit Griff oder Griffleiste</b>								
 <p>Höhe 560 mm</p>	<b>Waschtischunterschrank</b> 2 Metallschubkästen mit Siphonausschnitten inkl. OrgaPro 2 Metallauszüge inkl. Reling Schubkästen & Auszüge inkl. Anti-Rutschmatten  optionale Glasreling bei unterem Auszug möglich  Optionales Zubehör: Raumschaffer-Siphon DN 32 (2 Stück bestellen)	470	1200	560	<b>WUA422D2AIL</b>		<b>1376,-</b>	<b>72,-</b> <b>165,-</b>
					PZ1407		39,-	
 <p>Höhe 640 mm</p>	<b>Waschtischunterschrank</b> 1 Metallauszug mit Siphonausschnitt inkl. OrgaPro 1 Metallauszug inkl. Reling Metallauszüge inkl. Anti-Rutschmatten  optionale Glasreling bei beiden Auszügen mögl.  <b>600 mm breit</b> <b>700 mm breit</b> <b>800 mm breit</b> <b>900 mm breit</b> <b>1000 mm breit</b> <b>1200 mm breit</b> für Einzelwaschtisch-Lösung <b>1200 mm breit</b> für Doppelwaschtisch-Lösung  Optionales Zubehör: Raumschaffer-Siphon DN 32							
		470	600	640	<b>WUA486002IL</b>		<b>708,-</b>	<b>39,-</b> <b>144,-</b>
		470	700	640	<b>WUA487002IL</b>		<b>796,-</b>	<b>39,-</b> <b>144,-</b>
		470	800	640	<b>WUA488002IL</b>		<b>878,-</b>	<b>39,-</b> <b>144,-</b>
		470	900	640	<b>WUA489002IL</b>		<b>944,-</b>	<b>39,-</b> <b>144,-</b>
		470	1000	640	<b>WUA481002IL</b>		<b>996,-</b>	<b>39,-</b> <b>144,-</b>
		470	1200	640	<b>WUA481202IL</b>		<b>1081,-</b>	<b>39,-</b> <b>144,-</b>
		470	1200	640	<b>WUA48D202IL</b>		<b>1121,-</b>	<b>39,-</b> <b>144,-</b>
				PZ1407		39,-		
 <p>Höhe 640 mm</p>	<b>Waschtischunterschrank</b> 2 Metallauszüge mit Siphonausschnitten inkl. OrgaPro 2 Metallauszüge inkl. Reling Metallauszüge inkl. Anti-Rutschmatten  optionale Glasreling bei allen Auszügen möglich  Optionales Zubehör: Raumschaffer-Siphon DN 32 (2 Stück bestellen)	470	1200	640	<b>WUA482D02IL</b>		<b>1416,-</b>	<b>79,-</b> <b>289,-</b>
					PZ1407		39,-	

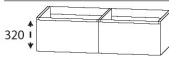
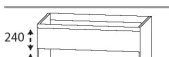
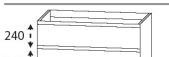
		Tiefe in mm	Breite in mm	Höhe in mm	Artikelnummer	Anschlag	Aufpreis Hoch- glanz- Korpus	Aufpreis Chrom- kante / Glasre- ling
Tiefenangabe entspricht der Korpus-tiefe								
<b>Waschtischunterschranke Typ B mit aufgesetzter Griffleiste</b>								
 <p>Höhe 280 mm</p>	<b>Waschtischunterschrank</b> 1 Metallschubkasten mit Siphonausschnitt inkl. OrgaPro Metallschubkasten inkl. Anti-Rutschmatte							
	optionale Glasreling nicht möglich							
	<b>600 mm breit</b>	470	600	280	WUA12605AIL		<b>369,-</b>	<b>20,-</b> <b>10,-</b>
	<b>700 mm breit</b>	470	700	280	WUA12705AIL		<b>442,-</b>	<b>20,-</b> <b>10,-</b>
	<b>800 mm breit</b>	470	800	280	WUA12805AIL		<b>466,-</b>	<b>20,-</b> <b>10,-</b>
	<b>900 mm breit</b>	470	900	280	WUA12905AIL		<b>485,-</b>	<b>20,-</b> <b>10,-</b>
	<b>1000 mm breit</b>	470	1000	280	WUA12105AIL		<b>509,-</b>	<b>20,-</b> <b>10,-</b>
	<b>1200 mm breit</b> für Einzelwaschtisch-Lösung	470	1200	280	WUA12125AIL		<b>548,-</b>	<b>20,-</b> <b>10,-</b>
	<b>1200 mm breit</b> für Doppelwaschtisch-Lösung	470	1200	280	WUA12D25AIL		<b>586,-</b>	<b>20,-</b> <b>10,-</b>
Optionales Zubehör: Raumschaffer-Siphon DN 32				PZ1407		39,-		
 <p>Höhe 280 mm</p>	<b>Waschtischunterschrank</b> 2 Metallschubkästen mit Siphonausschnitten inkl. OrgaPro Metallschubkästen inkl. Anti-Rutschmatten für Doppelwaschtisch-Lösung		470	1200	280	WUA122D5AIL	<b>845,-</b> <b>39,-</b> <b>20,-</b>	
	optionale Glasreling nicht möglich							
	Optionales Zubehör: Raumschaffer-Siphon DN 32 (2 Stück bestellen)				PZ1407		39,-	
 <p>Höhe 360 mm</p>	<b>Waschtischunterschrank</b> 1 Metallauszug mit Siphonausschnitt inkl. OrgaPro Metallauszug inkl. Anti-Rutschmatte							
	optionale Glasreling möglich							
	<b>600 mm breit</b>	470	600	360	WUA216005IL		<b>397,-</b>	<b>23,-</b> <b>72,-</b>
	<b>700 mm breit</b>	470	700	360	WUA217005IL		<b>426,-</b>	<b>23,-</b> <b>72,-</b>
	<b>800 mm breit</b>	470	800	360	WUA218005IL		<b>462,-</b>	<b>23,-</b> <b>72,-</b>
	<b>900 mm breit</b>	470	900	360	WUA219005IL		<b>495,-</b>	<b>23,-</b> <b>72,-</b>
	<b>1000 mm breit</b>	470	1000	360	WUA211005IL		<b>527,-</b>	<b>23,-</b> <b>72,-</b>
	<b>1200 mm breit</b> für Einzelwaschtisch-Lösung	470	1200	360	WUA211205IL		<b>590,-</b>	<b>23,-</b> <b>72,-</b>
	<b>1200 mm breit</b> für Doppelwaschtisch-Lösung	470	1200	360	WUA21D205IL		<b>629,-</b>	<b>23,-</b> <b>72,-</b>
Optionales Zubehör: Raumschaffer-Siphon DN 32				PZ1407		39,-		

Tiefenangabe entspricht der Korpusstärke		Tiefe in mm	Breite in mm	Höhe in mm	Artikelnummer	Anschlag	Aufpreis Hoch- glanz Korpus	Aufpreis Chrom- kante / Glasre- ling
<b>Waschtischunterschranke Typ B mit aufgesetzter Griffleiste</b>								
 <p>Höhe 360 mm</p>	<b>Waschtischunterschrank</b> 2 Metallauszüge mit Siphonausschnitten inkl. OrgaPro Metallauszüge inkl. Anti-Rutschmatten für Doppelwaschtisch-Lösung  optionale Glasreling möglich  Optionales Zubehör: Raumschaffer-Siphon DN 32 (2 Stück bestellen)	470	1200	360	WUA212D05IL		794,-	46,- 144,-
					PZ1407		39,-	
 <p>Höhe 520 mm</p>	<b>Waschtischunterschrank</b> 1 Metallschubkasten mit Siphonausschnitt inkl. OrgaPro Metallschubkasten inkl. Anti-Rutschmatte 1 offenes Fach  optionale Glasreling nicht möglich							
	<b>600 mm breit</b>	470	600	520	WUA32603AIL		558,-	53,- 10,-
	<b>700 mm breit</b>	470	700	520	WUA32703AIL		623,-	55,- 10,-
	<b>800 mm breit</b>	470	800	520	WUA32803AIL		678,-	59,- 10,-
	<b>900 mm breit</b>	470	900	520	WUA32903AIL		721,-	63,- 10,-
	<b>1000 mm breit</b>	470	1000	520	WUA32103AIL		747,-	65,- 10,-
	<b>1200 mm breit</b> für Einzelwaschtisch-Lösung	470	1200	520	WUA32123AIL		786,-	72,- 10,-
	<b>1200 mm breit</b> für Doppelwaschtisch-Lösung	470	1200	520	WUA32D23AIL		826,-	72,- 10,-
	Optionales Zubehör: Raumschaffer-Siphon DN 32			PZ1407		39,-		
 <p>Höhe 560 mm</p>	<b>Waschtischunterschrank</b> 1 Metallschubkasten mit Siphonausschnitt inkl. OrgaPro 1 Metallauszug inkl. Reling Schubkasten & Auszug inkl. Anti-Rutschmatten  optionale Glasreling bei unterem Auszug möglich							
	<b>600 mm breit</b>	470	600	560	WUA33605AIL		688,-	36,- 82,-
	<b>700 mm breit</b>	470	700	560	WUA33705AIL		774,-	36,- 82,-
	<b>800 mm breit</b>	470	800	560	WUA33805AIL		853,-	36,- 82,-
	<b>900 mm breit</b>	470	900	560	WUA33905AIL		914,-	36,- 82,-
	<b>1000 mm breit</b>	470	1000	560	WUA33105AIL		963,-	36,- 82,-
	<b>1200 mm breit</b> für Einzelwaschtisch-Lösung	470	1200	560	WUA33125AIL		1042,-	36,- 82,-
	<b>1200 mm breit</b> für Doppelwaschtisch-Lösung	470	1200	560	WUA33D25AIL		929,-	36,- 70,-
	Optionales Zubehör: Raumschaffer-Siphon DN 32			PZ1407		39,-		

# Interliving Bad-Serie 3702

		Tiefe in mm	Breite in mm	Höhe in mm	Artikelnummer	Anschlag	Aufpreis Hoch- glanz Korpus	Aufpreis Chrom- kante / Glasre- ling	
Tiefenangabe entspricht der Korpusstärke									
<b>Waschtischunterschrank Typ B mit aufgesetzter Griffleiste</b>									
 <p>Höhe 560 mm</p>	<b>Waschtischunterschrank</b> 2 Metallschubkästen mit Siphonausschnitten inkl. OrgaPro 2 Metallauszüge inkl. Reling Schubkästen & Auszüge inkl. Anti-Rutschmatten  optionale Glasreling bei unterem Auszug möglich  Optionales Zubehör: Raumschaffer-Siphon DN 32 (2 Stück bestellen)	470	1200	560	WUA332D5AIL		1376,-	72,-	165,-
					PZ1407		39,-		
 <p>Höhe 640 mm</p>	<b>Waschtischunterschrank</b> 1 Metallschubkasten mit Siphonausschnitt inkl. OrgaPro 1 Metallauszug inkl. Reling Schubkasten & Auszug inkl. Anti-Rutschmatten  optionale Glasreling bei unterem Auszug möglich								
	<b>600 mm breit</b>	470	600	640	WUA42605AIL		708,-	39,-	82,-
	<b>700 mm breit</b>	470	700	640	WUA42705AIL		796,-	39,-	82,-
	<b>800 mm breit</b>	470	800	640	WUA42805AIL		878,-	39,-	82,-
	<b>900 mm breit</b>	470	900	640	WUA42905AIL		944,-	39,-	82,-
	<b>1000 mm breit</b>	470	1000	640	WUA42105AIL		996,-	39,-	82,-
	<b>1200 mm breit</b> für Einzelwaschtisch-Lösung	470	1200	640	WUA42125AIL		1081,-	39,-	82,-
	<b>1200 mm breit</b> für Doppelwaschtisch-Lösung	470	1200	640	WUA42D25AIL		1121,-	39,-	82,-
	Optionales Zubehör: Raumschaffer-Siphon DN 32				PZ1407		39,-		
 <p>640 mm hoch</p>	<b>Waschtischunterschrank</b> 2 Metallschubkästen mit Siphonausschnitten inkl. OrgaPro 2 Metallauszüge inkl. Reling Schubkästen & Auszüge inkl. Anti-Rutschmatten  optionale Glasreling bei unterem Auszug möglich  Optionales Zubehör: Raumschaffer-Siphon DN 32 (2 Stück bestellen)	470	1200	640	WUA422D5AIL		1416,-	79,-	165,-
					PZ1407		39,-		

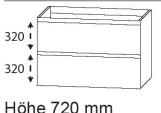
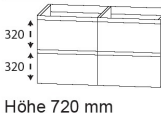
Tiefenangabe entspricht der Korpusstärke		Tiefe in mm	Breite in mm	Höhe in mm	Artikelnummer	Anschlag	Aufpreis Hoch- glanz Korpus	Aufpreis Chrom- kante / Glasre- ling
<b>Waschtischunterschranke Typ B mit aufgesetzter Griffleiste</b>								
 <p>Höhe 720 mm</p>	<b>Waschtischunterschrank</b> 1 Metallauszug mit Siphonausschnitt inkl. OrgaPro 1 Metallauszug inkl. Reling Metallauszug inkl. Anti-Rutschmatte  optionale Glasreling bei beiden Auszügen mögl.							
	<b>600 mm breit</b>	470	600	720	<b>WUA486005IL</b>		<b>727,-</b>	<b>46,- 144,-</b>
	<b>700 mm breit</b>	470	700	720	<b>WUA487005IL</b>		<b>820,-</b>	<b>46,- 144,-</b>
	<b>800 mm breit</b>	470	800	720	<b>WUA488005IL</b>		<b>904,-</b>	<b>46,- 144,-</b>
	<b>900 mm breit</b>	470	900	720	<b>WUA489005IL</b>		<b>973,-</b>	<b>46,- 144,-</b>
	<b>1000 mm breit</b>	470	1000	720	<b>WUA481005IL</b>		<b>1030,-</b>	<b>46,- 144,-</b>
	<b>1200 mm breit</b> für Einzelwaschtisch-Lösung	470	1200	720	<b>WUA481205IL</b>		<b>1121,-</b>	<b>46,- 144,-</b>
	<b>1200 mm breit</b> für Doppelwaschtisch-Lösung	470	1200	720	<b>WUA48D205IL</b>		<b>1160,-</b>	<b>46,- 144,-</b>
Optionales Zubehör: Raumschaffer-Siphon DN 32				PZ1407		39,-		
 <p>Höhe 720 mm</p>	<b>Waschtischunterschrank</b> 2 Metallauszüge mit Siphonausschnitten inkl. OrgaPro 2 Metallauszüge inkl. Reling Metallauszüge inkl. Anti-Rutschmatten  optionale Glasreling bei allen Auszügen möglich	470	1200	720	<b>WUA482D05IL</b>		<b>1455,-</b>	<b>92,- 289,-</b>
	Optionales Zubehör: Raumschaffer-Siphon DN 32 (2 Stück bestellen)				PZ1407		39,-	

## · Installationsmaße

WMS 9506 21 & SWM 9506 B4

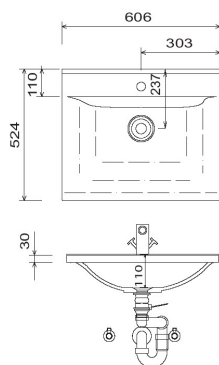

WMS 9507 21 & SWM 9507 B4

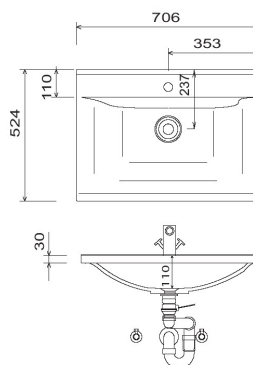

WMS 9508 21 & SWM 9508 B4

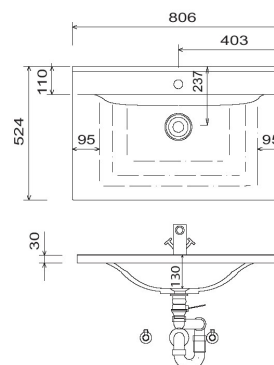

WMS 9509 21 & SWM 9509 B4

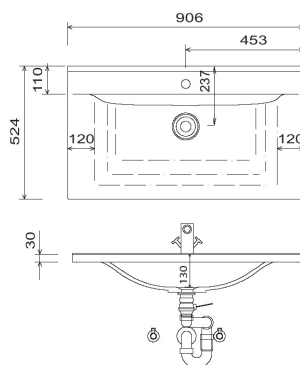

WMS 9510 21 & SWM 9510 B4

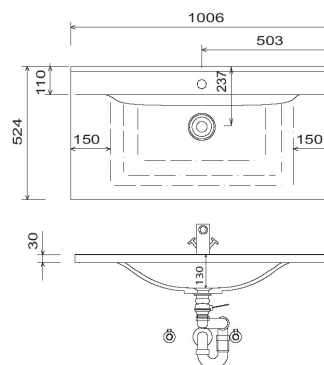

WMS 9512 21 & SWM 9512 B4

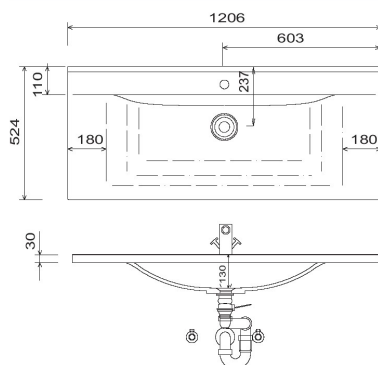

WMS 952D 21 & SWM 952D B4

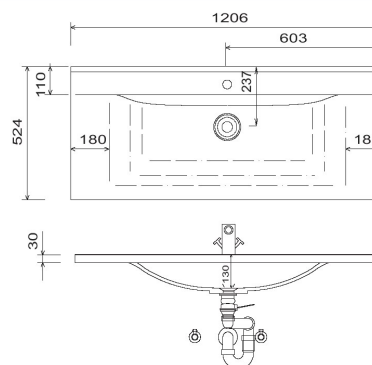

### LEGENDE

B = Waschtischunterschrankbreite

### Evermite:

Die Temperatur des Gebrauchswassers darf 55° C nicht überschreiten. Haarfärbemittel müssen bei Kontakt mit der Oberfläche innerhalb weniger Sekunden entfernt werden, um Fleckenbildung zu vermeiden.

### Toleranzen:

Die Maßtoleranzen (+/- 5mm) und Ebenheitstoleranzen (DIN 18202) unterliegen den üblichen materialspezifischen Toleranzen für Bauwerkstoffe, anlehnend an die DIN 18202.

## Installationsmaße

WTM 4406 1

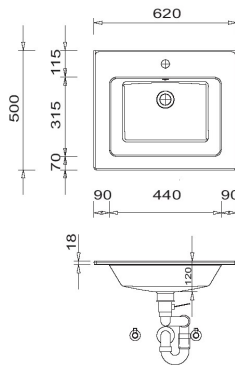

WTM 4407 1

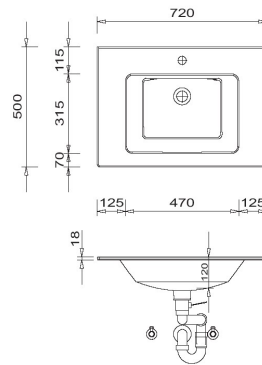

WTM 4408 1

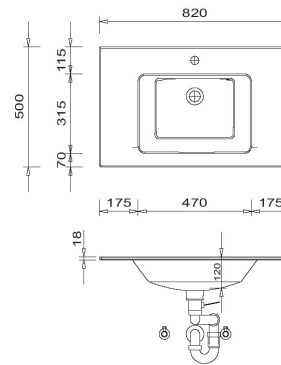

WTM 4409 1

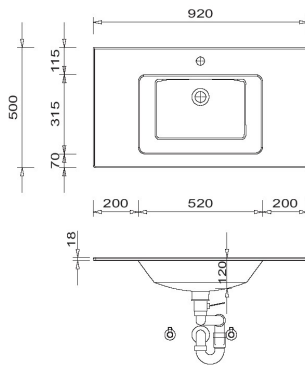

WTM 4410 1

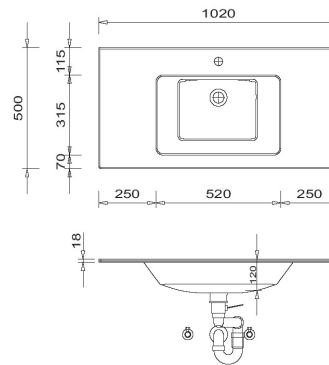

WTM 4412 1

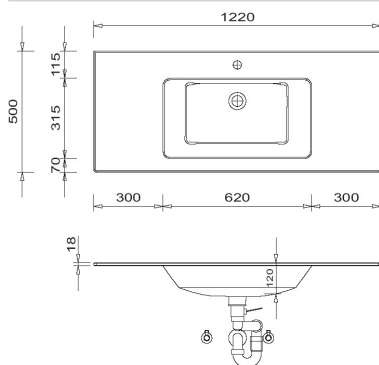

WTM 442D 1

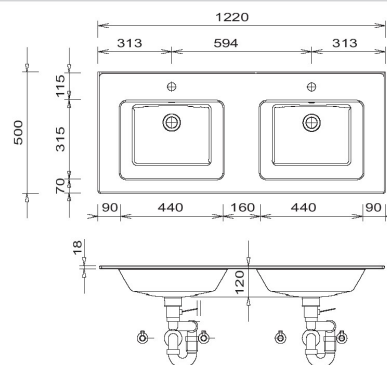

**Evermite:**

Die Temperatur des Gebrauchswassers darf 55° C nicht überschreiten. Haarfärbemittel müssen bei Kontakt mit der Oberfläche innerhalb weniger Sekunden entfernt werden, um Fleckenbildung zu vermeiden.

**Toleranzen:**

Die Maßtoleranzen (+/- 5mm) und Ebenheitstoleranzen (DIN 18202) unterliegen den üblichen materialspezifischen Toleranzen für Bauwerkstoffe, anlehnend an die DIN 18202.

**LEGENDE**

B = Waschtischunterschrankbreite

## Installationsmaße

für evermite-Waschtische  
Unterschrankhöhe 240 mm & 280 mm

für evermite-Doppelwaschtisch  
Unterschrankhöhe 240 mm & 280 mm

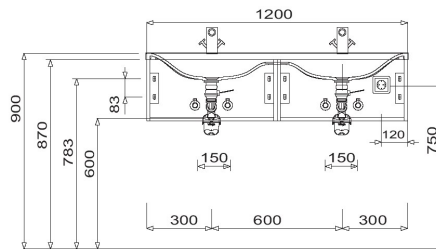
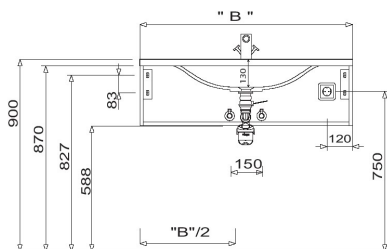

für evermite-Waschtische  
Unterschrankhöhe 320 mm & 360 mm

für evermite-Doppelwaschtisch  
Unterschrankhöhe 320 mm & 360 mm

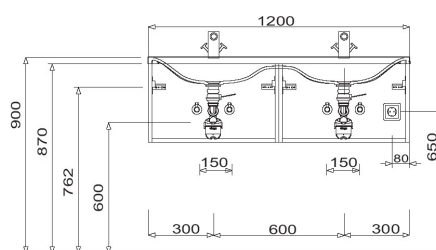
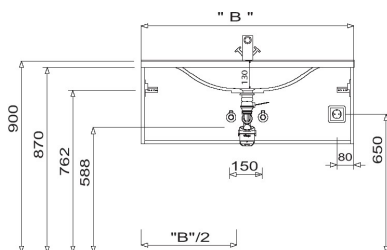

für evermite-Waschtische  
Unterschrankhöhe 480 mm, 520 mm, 560 mm, 640 mm & 720 mm

für evermite-Doppelwaschtisch  
Unterschrankhöhe 480 mm, 520 mm, 560 mm, 640 mm & 720 mm

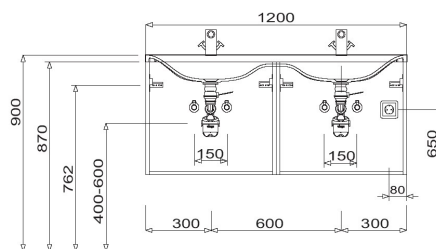
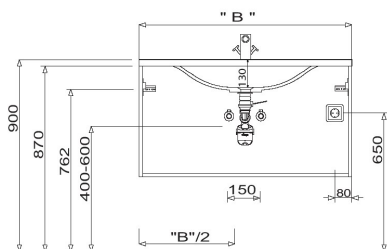

**LEGENDE**  
B = Waschtischunterschrankbreite

**Evermite:**  
Die Temperatur des Gebrauchswassers darf 55° C nicht überschreiten. Haarfärbemittel müssen bei Kontakt mit der Oberfläche innerhalb weniger Sekunden entfernt werden, um Fleckenbildung zu vermeiden.  
**Toleranzen:**  
Die Maßtoleranzen (+/- 5mm) und Ebenheitstoleranzen (DIN 18202) unterliegen den üblichen materialspezifischen Toleranzen für Bauwerkstoffe, anlehnend an die DIN 18202.

## Installationsmaße

für Keramikwaschtische  
Unterschrankhöhe 240 mm & 280 mm

für Keramik - Doppelwaschtisch  
Unterschrankhöhe 240 mm & 280 mm

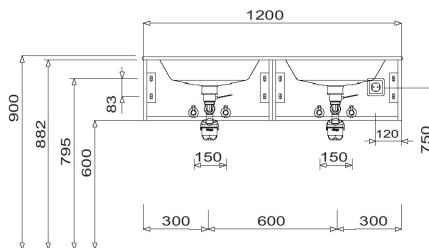
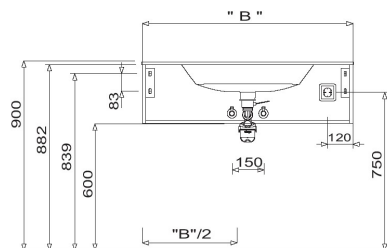

für Keramikwaschtische  
Unterschrankhöhe 320 mm & 360 mm

für Keramik - Doppelwaschtisch  
Unterschrankhöhe 320 mm & 360 mm

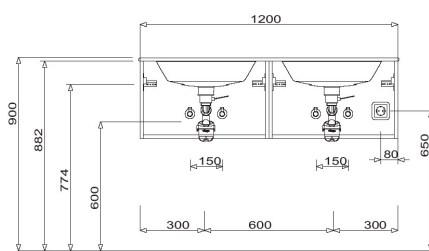
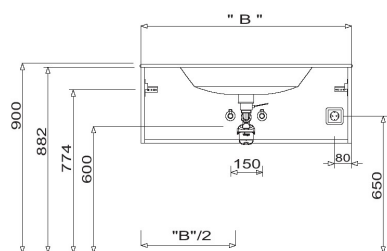

für Keramikwaschtische  
Unterschrankhöhe 480 mm, 520 mm, 560 mm, 640 mm & 720 mm

für Keramik - Doppelwaschtisch  
Unterschrankhöhe 480 mm, 520 mm, 560 mm, 640 mm & 720 mm

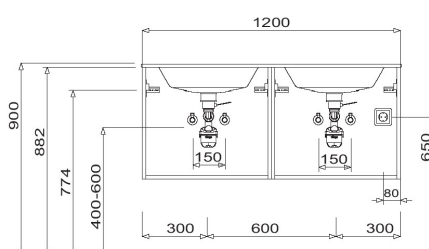
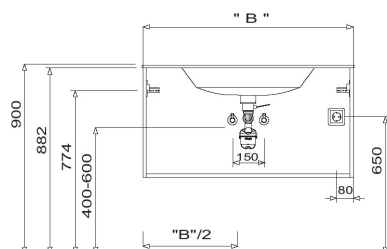

### Evermite:

Die Temperatur des Gebrauchswassers darf 55° C nicht überschreiten. Haarfärbemittel müssen bei Kontakt mit der Oberfläche innerhalb weniger Sekunden entfernt werden, um Fleckenbildung zu vermeiden.

### Toleranzen:



Die Maßtoleranzen (+/- 5mm) und Ebenheittoleranzen (DIN 18202) unterliegen den üblichen materialspezifischen Toleranzen für Bauwerkstoffe, anlehnend an die DIN 18202.

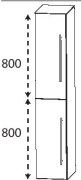
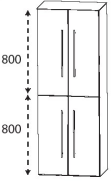
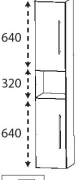
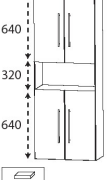
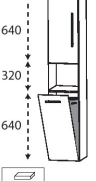

### LEGENDE

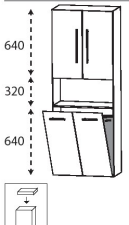
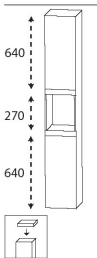
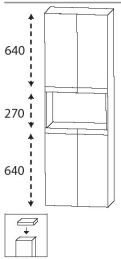
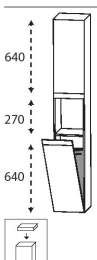
B = Waschtischunterschrankbreite

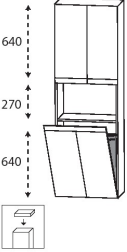
Tiefenangabe entspricht der Korpus-tiefe		Tiefe in mm	Breite in mm	Höhe in mm	Artikelnummer	Anschlag	Aufpreis Hochglanz Korpus
<b>Hochschränke Typ A</b> <b>Ablageplatte bitte separat bestellen</b>							
	Hochschrank 2 Türen 2 Glasfachböden (o.) 2 Glasfachböden (u.)	300 300	300 400	1600 1600	HNA0330 HNA0340	L/R L/R	436,- 63,- 482,- 63,-
	Hochschrank 4 Türen 2 Glasfachböden (o.) 2 Glasfachböden (u.)	300	600	1600	HNA0360		704,- 63,-
	Hochschrank 1 Tür 1 Glasfachboden (o.) 1 offenes Fach 1 Tür 1 Glasfachboden (u.)	300 300	300 400	1600 1600	HNA023002 HNA024002	L/R L/R	379,- 63,- 482,- 63,-
	Hochschrank 2 Türen 1 Glasfachboden (o.) 1 offenes Fach 2 Türen 1 Glasfachboden (u.)	300	600	1600	HNA026002		704,- 63,-
	Hochschrank mit Wäschekippe 1 Tür 1 Glasfachboden (o.) 1 offenes Fach 1 Wäschekippe mit Stoffkorb in Anthrazit						
	Volumen Wäschekorb: 25 Liter Volumen Wäschekorb: 36 Liter	300 300	300 400	1600 1600	HNA02302W HNA02402W	L/R L/R	482,- 63,- 531,- 63,-

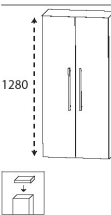
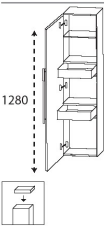
		Tiefenangabe entspricht der Korpus-tiefe	Tiefe in mm	Breite in mm	Höhe in mm	Artikelnummer	Anschlag	Aufpreis Hochglanz Korpus
<b>Hochschränke Typ A</b>								
<b>Ablageplatte bitte separat bestellen</b>								
	<b>Hochschrank mit Wäschekippe</b> 2 Türen 2 Glasfachböden 1 offenes Fach 1 Wäschekippe mit Stoffkorb in Anthrazit Volumen Wäschekorb: 58 Liter	300	600	1600	<b>HNA02602W</b>		<b>780,-</b>	<b>63,-</b>
<b>Hochschränke Typ B</b>								
<b>Ablageplatte bitte separat bestellen</b>								
	<b>Hochschrank</b> 2 Türen 1 Glasfachboden (o.) 1 Glasfachboden (u.) 1 offenes Fach	300	300	1630	<b>HNA023003</b>	L/R	<b>436,-</b>	<b>63,-</b>
		300	400	1630	<b>HNA024003</b>	L/R	<b>482,-</b>	<b>63,-</b>
	<b>Hochschrank</b> 4 Türen 1 Glasfachboden (o.) 1 Glasfachboden (u.) 1 offenes Fach	300	600	1630	<b>HNA026003</b>		<b>704,-</b>	<b>63,-</b>
	<b>Hochschrank mit Wäschekippe</b> 1 Tür 1 Glasfachboden (o.) 1 offenes Fach 1 Wäschekippe mit Stoffkorb in Anthrazit Volumen Wäschekorb: 25 Liter Volumen Wäschekorb: 36 Liter	300	300	1630	<b>HNA02303W</b>	L/R	<b>482,-</b>	<b>63,-</b>
		300	400	1630	<b>HNA02403W</b>	L/R	<b>531,-</b>	<b>63,-</b>

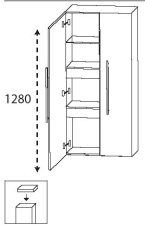

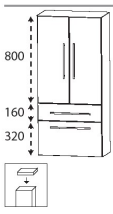
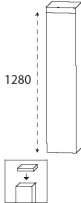
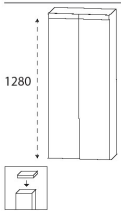

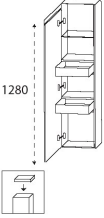
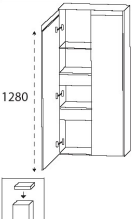
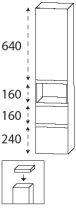
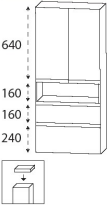
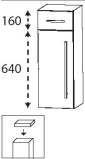

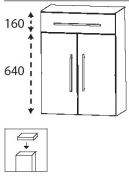
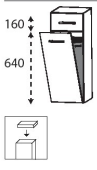
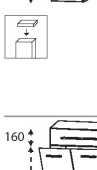
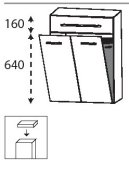
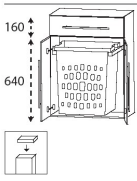
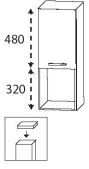
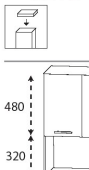
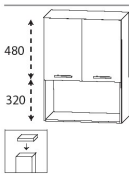

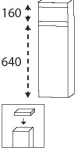
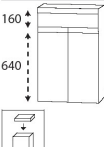
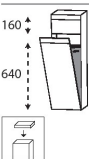
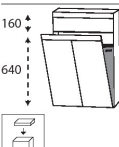
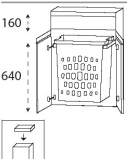
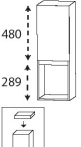
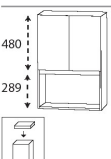

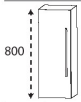

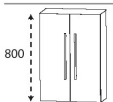

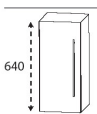
		Tiefenangabe entspricht der Korpus-tiefe	Tiefe in mm	Breite in mm	Höhe in mm	Artikelnummer	Anschlag	Aufpreis Hochglanz Korpus
<b>Hochschränke Typ B</b>								
<b>Ablageplatte bitte separat bestellen</b>								
	<b>Hochschrank mit Wäschekippe</b> 2 Türen 1 Glasfachboden (o.) 1 offenes Fach 1 Wäschekippe mit Stoffkorb in Anthrazit	300	600	1630	<b>HNA02603W</b>		<b>780,-</b>	<b>63,-</b>
<b>Mittelschränke Typ A</b>								
<b>Ablageplatte bitte separat bestellen</b>								
	<b>Mittelschrank</b> 1 Tür 4 Glasfachböden	300	300	1280	<b>MNA81307</b>	L/R	<b>340,-</b>	<b>53,-</b>
		300	400	1280	<b>MNA81407</b>	L/R	<b>374,-</b>	<b>53,-</b>
	<b>Mittelschrank</b> 2 Türen 4 Glasfachböden	300	600	1280	<b>MNA81607</b>		<b>531,-</b>	<b>53,-</b>
	<b>Mittelschrank mit Innenschubkästen</b> 1 Tür 2 Metall-Innenschubkästen 1 Glasfachboden	300	300	1280	<b>MNA8430</b>	L/R	<b>505,-</b>	<b>53,-</b>
		300	400	1280	<b>MNA8440</b>	L/R	<b>550,-</b>	<b>53,-</b>

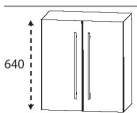
		Tiefenangabe entspricht der Korpus-tiefe	Tiefe in mm	Breite in mm	Höhe in mm	Artikelnummer	Anschlag	Aufpreis Hochglanz Korpus
<b>Mittelschränke Typ A</b>								
<b>Ablageplatte bitte separat bestellen</b>								
	<b>Mittelschrank mit Innenschubkästen</b> 2 Türen 1 durchgängiger Glasfachboden 2 durchgängige Metall-Innenschubkästen	300	600	1280	<b>MNA8460</b>		<b>735,-</b>	<b>53,-</b>
	<b>Mittelschrank</b> 1 Tür 2 Glasfachböden (o.) 1 Metallschubkasten 1 Metallauszug	300	300	1280	<b>MNA8830</b>	L/R	<b>534,-</b>	<b>53,-</b>
								L/R
	<b>Mittelschrank</b> 2 Türen 2 Glasfachböden (o.) 1 Metallschubkasten 1 Metallauszug	300	600	1280	<b>MNA8860</b>		<b>777,-</b>	<b>53,-</b>
<b>Mittelschränke Typ B</b>								
<b>Ablageplatte bitte separat bestellen</b>								
	<b>Mittelschrank</b> 1 Tür 4 Glasfachböden	300	300	1320	<b>MNA813003</b>	L/R	<b>340,-</b>	<b>53,-</b>
								L/R
	<b>Mittelschrank</b> 2 Türen 4 Glasfachböden	300	600	1320	<b>MNA816003</b>		<b>531,-</b>	<b>53,-</b>

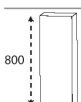

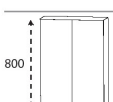
		Tiefenangabe entspricht der Korpus-tiefe			Artikelnummer	Anschlag	Aufpreis		
		Tiefe in mm	Breite in mm	Höhe in mm			Hochglanz	Korpus	
<b>Mittelschränke Typ B</b>									
<b>Ablageplatte bitte separat bestellen</b>									
	<b>Mittelschrank mit Innenschubkästen</b>		300	300	1320	MNA843003	L/R	505,-	53,-
	1 Tür 1 Glasfachboden (o.) 2 Innenschubkästen		300	400	1320	MNA844003	L/R	550,-	53,-
	<b>Mittelschrank mit Innenschubkästen</b>		300	600	1320	MNA846003		735,-	53,-
		2 Türen 1 durchgängiger Glasfachboden 2 durchgängige Metall-Innenschubkästen							
	<b>Mittelschrank</b>		300	300	1320	MNA823003	L/R	534,-	53,-
	1 Tür 1 Glasfachboden 1 offenes Fach 1 Metallauszug 1 Metallauszug inkl. Reling		300	400	1320	MNA824003	L/R	580,-	53,-
	<b>Mittelschrank</b>		300	600	1320	MNA826003		777,-	53,-
		2 Türen 1 Glasfachboden 1 offenes Fach 1 Metallauszug 1 Metallauszug inkl. Reling							
<b>Highboards Typ A</b>									
<b>Ablageplatte bitte separat bestellen</b>									
	<b>Highboard</b>		300	300	800	HBA5530	L/R	334,-	36,-
	1 Metallschubkasten 1 Tür 1 Glasfachboden		300	400	800	HBA5540	L/R	374,-	36,-

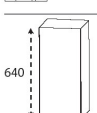
Tiefenangabe entspricht der Korpus-tiefe		Tiefe in mm	Breite in mm	Höhe in mm	Artikelnummer	Anschlag	Aufpreis Hochglanz Korpus
<b>Highboards Typ A</b> <b>Ablageplatte bitte separat bestellen</b>							
	<b>Highboard</b> 1 Metallschubkasten 2 Türen 1 Glasfachboden	300	600	800	<b>HBA5560</b>		<b>466,- 36,-</b>
	<b>Highboard mit Wäschekippe</b> 1 Metallschubkasten 1 Wäschekippe mit Stoffkorb in Anthrazit  Volumen Wäschekorb: 25 Liter  Volumen Wäschekorb: 36 Liter	300	300	800	<b>HBA5530W</b>		<b>380,- 36,-</b>
	Volumen Wäschekorb: 36 Liter  Volumen Wäschekorb: 58 Liter	300	400	800	<b>HBA5540W</b>		<b>423,- 36,-</b>
	<b>Highboard mit Wäschekippe</b> 1 Metallschubkasten 1 Wäschekippe mit Stoffkorb in Anthrazit Volumen Wäschekorb: 58 Liter	300	600	800	<b>HBA5560W</b>		<b>541,- 36,-</b>
	<b>Highboard mit Wäscheauszug</b> 1 Metallschubkasten 2 Türen 1 Wäscheauszug mit Kunststoffkorb Volumen Wäscheauszug: 40 Liter	300	600	800	<b>HBA55601W</b>		<b>629,- 36,-</b>
	<b>Highboard</b> 1 Tür 1 Glasfachboden (o.) 1 offenes Fach	300	300	800	<b>HBA5230</b>	L/R	<b>232,- 36,-</b>
	1 offenes Fach	300	400	800	<b>HBA5240</b>	L/R	<b>262,- 36,-</b>
	<b>Highboard</b> 2 Türen 1 Glasfachboden (o.) 1 offenes Fach	300	600	800	<b>HBA5260</b>		<b>370,- 36,-</b>

		Tiefenangabe entspricht der Korpus-tiefe			Artikelnummer	Anschlag	Aufpreis	
		Tiefe in mm	Breite in mm	Höhe in mm			Hochglanz	Korpus
<b>Highboards Typ B</b>								
<b>Ablageplatte bitte separat bestellen</b>								
	<b>Highboard</b> 1 Metallschubkasten 1 Tür 1 Glasfachboden	300	300	880	<b>HBA553003</b>	L/R	<b>279,-</b>	<b>36,-</b>
		300	400	880	<b>HBA554003</b>	L/R	<b>374,-</b>	<b>36,-</b>
	<b>Highboard</b> 1 Metallschubkasten 2 Türen 1 Glasfachboden	300	600	880	<b>HBA556003</b>		<b>466,-</b>	<b>36,-</b>
	<b>Highboard mit Wäschekippe</b> 1 Metallschubkasten 1 Wäschekippe mit Stoffkorb in Anthrazit  Volumen Wäschekorb: 25 Liter  Volumen Wäschekorb: 36 Liter	300	300	880	<b>HBA55303W</b>		<b>380,-</b>	<b>36,-</b>
		300	400	880	<b>HBA55403W</b>		<b>423,-</b>	<b>36,-</b>
	<b>Highboard mit Wäschekippe</b> 1 Metallschubkasten 1 Wäschekippe mit Stoffkorb in Anthrazit Volumen Wäschekorb: 58 Liter	300	600	880	<b>HBA55613W</b>		<b>541,-</b>	<b>36,-</b>
	<b>Highboard mit Wäscheauszug</b> 1 Metallschubkasten 1 Wäscheauszug mit Kunststoffkorb Volumen Wäscheauszug: 40 Liter	300	600	880	<b>HBA55603W</b>		<b>629,-</b>	<b>36,-</b>
	<b>Highboard</b> 1 Tür 1 Glasfachboden 1 offenes Fach unten	300	300	840	<b>HBA523003</b>	L/R	<b>232,-</b>	<b>36,-</b>
		300	400	840	<b>HBA524003</b>	L/R	<b>262,-</b>	<b>36,-</b>
	<b>Highboard</b> 2 Türen 1 Glasfachboden 1 offenes Fach unten	300	600	840	<b>HBA526003</b>		<b>370,-</b>	<b>36,-</b>

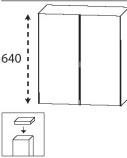
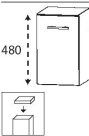
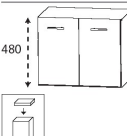
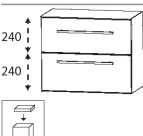
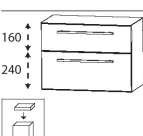
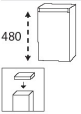

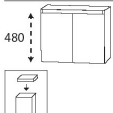
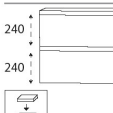
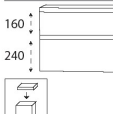

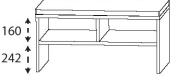

		Tiefenangabe entspricht der Korpusstärke			Artikelnummer	Anschlag	Aufpreis	
		Tiefe in mm	Breite in mm	Höhe in mm			Hochglanz	Korpus
<b>Oberschränke Typ A</b>								
<b>Ablageplatte bitte separat bestellen</b>								
 	<b>Oberschrank</b> 1 Tür 2 Glasfachböden	150	300	800	<b>OGA51301</b>	L/R	<b>193,-</b>	<b>33,-</b>
				150	400	800	<b>OGA51401</b>	L/R
 	<b>Oberschrank</b> 2 Türen 2 Glasfachböden	150	600	800	<b>OGA51601</b>		<b>324,-</b>	<b>33,-</b>
 	<b>Oberschrank</b> 1 Tür 1 Glasfachboden	150	300	640	<b>OGA4130</b>	L/R	<b>157,-</b>	<b>29,-</b>
				150	400	640	<b>OGA4140</b>	L/R
 	<b>Oberschrank</b> 2 Türen 1 Glasfachboden	150	600	640	<b>OGA4160</b>		<b>275,-</b>	<b>29,-</b>
<b>Oberschränke Typ B</b>								
<b>Ablageplatte bitte separat bestellen</b>								
 	<b>Oberschrank</b> 1 Tür 2 Glasfachböden	150	300	800	<b>OGA5130TG</b>	L/R	<b>193,-</b>	<b>33,-</b>
				150	400	800	<b>OGA5140TG</b>	L/R
 	<b>Oberschrank</b> 2 Türen 2 Glasfachböden	150	600	800	<b>OGA5160TG</b>		<b>324,-</b>	<b>33,-</b>
 	<b>Oberschrank</b> 1 Tür 1 Glasfachboden	150	300	640	<b>OGA4130TG</b>	L/R	<b>157,-</b>	<b>29,-</b>
				150	400	640	<b>OGA4140TG</b>	L/R

		Tiefenangabe entspricht der Korpus-tiefe			Artikelnummer	Anschlag	Aufpreis	
		Tiefe in mm	Breite in mm	Höhe in mm			Hochglanz	Korpus
<b>Oberschränke Typ B</b>								
<b>Ablageplatte bitte separat bestellen</b>								
	<b>Oberschrank</b> 2 Türen 1 Glasfachboden	150	600	640	<b>OGA4160TG</b>		<b>275,-</b>	<b>29,-</b>
<b>Unterschränke Typ A</b>								
<b>Ablageplatte bitte separat bestellen</b>								
	<b>Unterschrank</b> 1 Tür 1 Glasfachboden	300	300	480	<b>UNA3130</b>	L/R	<b>151,-</b>	<b>26,-</b>
		300	400	480	<b>UNA3140</b>	L/R	<b>177,-</b>	<b>26,-</b>
	<b>Unterschrank</b> 2 Türen 1 Glasfachboden	300	600	480	<b>UNA3160</b>		<b>275,-</b>	<b>26,-</b>
	<b>Unterschrank</b> 2 Metallauszüge	300	300	480	<b>UNA36302U</b>		<b>344,-</b>	<b>26,-</b>
		300	400	480	<b>UNA36402U</b>		<b>377,-</b>	<b>26,-</b>
		300	600	480	<b>UNA36602U</b>		<b>488,-</b>	<b>26,-</b>
	<b>Unterschrank</b> 1 Metallschubkasten 1 Metallauszug	300	300	400	<b>UNA3830</b>		<b>334,-</b>	<b>23,-</b>
		300	400	400	<b>UNA3840</b>		<b>364,-</b>	<b>23,-</b>
		300	600	400	<b>UNA3860</b>		<b>468,-</b>	<b>23,-</b>
<b>Unterschränke Typ B</b>								
<b>Ablageplatte bitte separat bestellen</b>								
	<b>Unterschrank</b> 1 Tür 1 Glasfachboden	300	300	520	<b>UNA313005</b>	L/R	<b>151,-</b>	<b>26,-</b>
		300	400	520	<b>UNA314005</b>	L/R	<b>177,-</b>	<b>26,-</b>

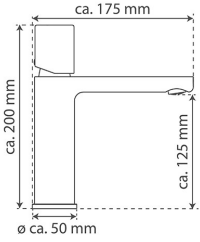
Tiefenangabe entspricht der Korpusstärke		Tiefe in mm	Breite in mm	Höhe in mm	Artikelnummer	Anschlag	Aufpreis Hochglanz Korpus	
<b>Unterschranke Typ B</b> <b>Ablageplatte bitte separat bestellen</b>								
 <p>480</p>	<b>Unterschrank</b> 2 Türen 1 Glasfachboden	300	600	520	UNA316005	275,-	26,-	
	 <p>240</p> <p>240</p>	<b>Unterschrank</b> 2 Metallauszüge	300	300	560	UNA4830	354,-	29,-
			300	400	560	UNA4840	391,-	29,-
		300	600	560	UNA4860	509,-	29,-	
 <p>160</p> <p>240</p>	<b>Unterschrank</b> 1 Metallschubkasten 1 Metallauszug	300	300	480	UNA383003	279,-	26,-	
		300	400	480	UNA384003	377,-	26,-	
		300	600	480	UNA386003	488,-	26,-	
<b>Ablageplatten</b>								
 <p>Stärke 28 mm</p>	<b>Ablageplatte mit ABS-Kante</b> in Korpusdekor							
	302 mm breit	330	302	28	APA333028	20,-	4,-	
	402 mm breit	330	402	28	APA334028	29,-	6,-	
	602 mm breit	330	602	28	APA336028	36,-	6,-	
	302 mm breit Oberschrank	180	302	28	APA183028	23,-	4,-	
	402 mm breit Oberschrank	180	402	28	APA184028	29,-	6,-	
	602 mm breit Oberschrank	180	602	28	APA186028	36,-	6,-	
 <p>Stärke 16 mm</p>	<b>Ablageplatte mit ABS-Kante</b> in Korpusdekor							
	302 mm breit	325	302	16	AP3230	20,-	4,-	
	402 mm breit	325	402	16	AP3240	29,-	6,-	
	602 mm breit	325	602	16	AP3260	36,-	6,-	
	302 mm breit Oberschrank	175	302	16	AP1730	23,-	4,-	
	402 mm breit Oberschrank	175	402	16	AP1740	29,-	6,-	
	602 mm breit Oberschrank	175	602	16	AP1760	36,-	6,-	

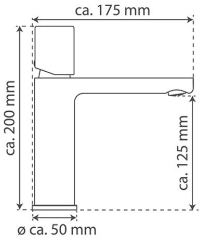

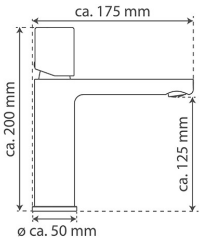



		Tiefenangabe entspricht der Korpusstärke	Tiefe in mm	Breite in mm	Höhe in mm	Artikelnummer	Anschlag	Aufpreis Hochglanz Korpus
<b>Sitzbänke</b>								
	<b>Sitzbank</b>	1 Ablagefach						
		1 Sitzkissen aus Kunstleder						
		Farbvariante entspricht der Korpusfarbe						
	Sitzkissen in creme-weiß		450	600	508	<b>SETBANK6W</b>		<b>328,- 65,-</b>
	Sitzkissen in schwarz		450	600	508	<b>SETBANK6S</b>		<b>279,- 65,-</b>
	<b>Sitzbank</b>	2 Ablagefächer						
		1 Sitzkissen aus Kunstleder						
		Farbvariante entspricht der Korpusfarbe						
	Sitzkissen in creme-weiß		450	900	508	<b>SETBANK9W</b>		<b>419,- 79,-</b>
	Sitzkissen in schwarz		450	900	508	<b>SETBANK9S</b>		<b>419,- 79,-</b>

## Armaturen/Mischbatterien

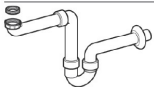
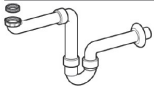



		Artikelnummer	
 	<p><b>Armatur New York in chrom</b>                      Waschtisch-Einhandmischer mit Ablaufgarnitur                      Ausführung: verchromt                      geräuscharme, auswechselbare 25 mm Kartusche                      keramische Dichtungsscheiben                      flexible Anschlüsse                      Ablaufgarnitur mit Klickfunktion</p> <p>bei Verwendung eines Clou-Systems bitte Exzenterstange PZ 1450 1 dazu bestellen</p>	PZ14531	<b>199,-</b>
 	<p><b>Armatur New York in Graphit matt</b>                      Waschtisch-Einhandmischer mit Ablaufgarnitur                      Ausführung: Graphit matt                      geräuscharme, auswechselbare 25 mm Kartusche                      keramische Dichtungsscheiben                      flexible Anschlüsse                      Ablaufgarnitur mit Klickfunktion</p> <p>bei Verwendung eines Clou-Systems bitte Exzenterstange PZ 1450 1 dazu bestellen - ACHTUNG Farbunterschiede</p>	PZ145320	<b>249,-</b>
 	<p><b>Armatur New York in schwarz matt</b>                      Waschtisch-Einhandmischer mit Ablaufgarnitur                      Ausführung: matt schwarz                      geräuscharme, auswechselbare 25 mm Kartusche                      keramische Dichtungsscheiben                      flexible Anschlüsse                      Ablaufgarnitur mit Klickfunktion</p> <p>bei Verwendung eines Clou-Systems bitte Exzenterstange PZ 1450 30 dazu bestellen</p>	PZ145330	<b>229,-</b>
	<p><b>Exzentergestänge in chrom / matt schwarz</b>                      Knopf in matt schwarz                      Stange in chrom                      kombinierbar mit Armatur PZ 1453 30</p> <p><b>Exzentergestänge in chrom</b>                      Knopf und Stange in chrom                      kombinierbar mit Armatur PZ 1453 1</p>	PZ145030  PZ14501	<b>16,-</b>  <b>30,-</b>
	<p><b>Exzentergarnitur in matt schwarz</b>                      Zinkdruckguss                      Ausführung: matt schwarz</p> <p><b>Exzentergarnitur in chrom</b>                      Zinkdruckguss                      Ausführung: chrom</p> <p>für Waschtische mit Überlaufloch</p>	PZ144930  PZ14491	<b>36,-</b>  <b>29,-</b>

Bitte beachten: Die von puris Bad angebotenen Armaturen sind nicht für drucklose Warmwasserspeicher oder Boiler geeignet.  
 Die von Armaturen sind mit flexiblen Anschlussschläuchen gemäß DVGW/W270, KTW-A ausgestattet.  
 Bei der Installation der Armaturen beachten Sie bitte die Abflusswerte des Überlaufes (DIN EN 14 688)







## Zubehör

Tiefenangabe entspricht der Korpus-tiefe		Tiefe in mm	Breite in mm	Höhe in mm	Artikelnummer	Anschlag
<b>Ablaufsysteme</b>						
	<b>Raumspars - Geruchsverschluss Ablauf</b> aus Kunststoff, in weiß Nennweite: 40 mm				PZ1367	23,-
	<b>Raumspars - Geruchsverschluss Ablauf</b> aus Kunststoff, in weiß Nennweite: 32 mm				PZ1423	33,-
	<b>Raumschaffer-Geruchsverschluss Ablauf</b> aus Kunststoff, in weiß Nennweite: 32 mm				PZ1407	39,-
	<b>Design Installationsset</b> 1 Design Siphon 2 Design Eckventile 2 Design Anschlussröhrchen M10 Nennweite: 32 mm  chrom schwarz 2 schwarze Flex-Schläuche anstatt 2 Design-Röhrchen				PZ13891E PZ138930E	183,- 206,-
	<b>Design Flaschensiphon</b> 1 Design Siphon Nennweite: 32 mm  chrom schwarz				PZ13741 PZ137430	88,- 95,-
	<b>Design Eckventile</b> 2 Design Eckventile 1/2" AG x 10 mm  chrom schwarz				PZ13761 PZ137630	63,- 79,-
	<b>Ventilabdeckung zu Clou-System</b>  chrom weiß schwarz matt				PZ1424 PZ14513 PZ142430	20,- 20,- 65,-

## Zubehör

Tiefenangabe entspricht der Korпустiefe		Tiefe in mm	Breite in mm	Höhe in mm	Artikelnummer	Anschlag	
<b>Ablaufsysteme</b>							
	<b>Schwimmer/Stopfen zu Clou-System</b>				504352		<b>23,-</b>
	<b>Überlauf-Kappe für Keramikwaschtische</b> chrom schwarz				PZUKKE1 PZURKE30		<b>13,-</b> <b>13,-</b>
<b>Elektronisches Zubehör</b>							
	<b>LED-Schubkasten-Innenbeleuchtung</b> für alle geraden Fronten Magnetleiste zum Aufkleben, Leuchte zum Laden entnehmbar Akkubetriebene LED-Leuchte mit Bewegungssensor 15 Sekunden nach der letzten Bewegung schaltet sich die Beleuchtung automatisch ab USB-C Anschluss An-/Aus-Schalter ohne Netzteil 1,0 Watt / 50 Lumen / 3000 Kelvin  Optionales Zubehör: Ladekabel inkl. Netzstecker	12	400	35	PZ115840		<b>98,-</b>
	<b>LED-Waschplatzbeleuchtung Emotion</b> 2,6 Watt / 187 Lumen / (2700 -) 6500 Kelvin zur Montage unter dem Spiegelschrank Dieses Produkt enthält eine Lichtquelle der Energieeffizienzklasse: G  LED-Emotionbeleuchtung optional möglich	16	560	7	PZ115060		<b>79,-</b>
	<b>LED-Waschplatzbeleuchtung Emotion</b> 4,0 Watt / 287 Lumen / (2700 -) 6500 Kelvin zur Montage unter dem Spiegelschrank Dieses Produkt enthält eine Lichtquelle der Energieeffizienzklasse: G  LED-Emotionbeleuchtung optional möglich	16	860	7	PZ115090		<b>98,-</b>
	<b>LED-Waschplatzbeleuchtung Emotion</b> 5,4 Watt / 388 Lumen / (2700 -) 6500 Kelvin zur Montage unter dem Spiegelschrank Dieses Produkt enthält eine Lichtquelle der Energieeffizienzklasse: G  LED-Emotionbeleuchtung optional möglich	16	1160	7	PZ115012		<b>99,-</b>

## Zubehör

Tiefenangabe entspricht der Korpus-tiefe		Tiefe in mm	Breite in mm	Höhe in mm	Artikelnummer	Anschlag
<b>Elektronisches Zubehör</b>						
	<b>LED-Waschplatzbeleuchtung</b> 2,4 Watt / 168 Lumen / 6500 Kelvin 1 Schalterelement zur Montage hinter dem Spiegelschrank Dieses Produkt enthält eine Lichtquelle der Energieeffizienzklasse: G  keine Farbwechselsteuerung möglich	10	560	10	PZ106360	65,-
	<b>LED-Waschplatzbeleuchtung</b> 3,9 Watt / 287 Lumen / 6500 Kelvin 1 Schalterelement zur Montage hinter dem Spiegelschrank Dieses Produkt enthält eine Lichtquelle der Energieeffizienzklasse: G  keine Farbwechselsteuerung möglich	10	860	10	PZ106390	82,-
	<b>LED-Waschplatzbeleuchtung</b> 5,3 Watt / 371 Lumen / 6500 Kelvin 1 Schalterelement zur Montage hinter dem Spiegelschrank Dieses Produkt enthält eine Lichtquelle der Energieeffizienzklasse: G  keine Farbwechselsteuerung möglich	10	1160	10	PZ106312	98,-
	<b>Funkschalter inkl. Empfänger</b> für LED-Emotionbeleuchtung zum Dimmen und zur Farbwechselsteuerung Reichweite bis zu 5 Meter  nicht für LED-Converter über 30 Watt geeignet	14	85	85	PZ1143	246,-
	<b>Bewegungssensor</b> für die LED-Beleuchtung am Waschtisch oder Waschtischunterschrank Leuchtdauer und Sensibilität einstellbar	20	88	45	PZ1141	65,-
	<b>Sensorschalter</b> für LED-Beleuchtung				PZ1066	59,-
	<b>USB-Steckdose</b> 2 Steckplätze Anschluss 220 Volt mit Klemme  ohne Einbau in den Spiegelschrank	45	80	64	PZ11511	53,-
	mit Einbau in den Spiegelschrank bitte Position angeben	45	80	64	PZ1151EB	53,-



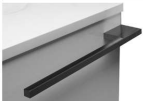

## Zubehör

Tiefenangabe entspricht der Korпустiefe		Tiefe in mm	Breite in mm	Höhe in mm	Artikelnummer	Anschlag
<b>Elektronisches Zubehör</b>						
	<b>Schalter-Steckdosenkombination</b> Schutzkontaktsteckdose 250 V Konfektioniert mit Anschluss- und Verbindungsleitung, Schalleitung mit Eurokupplung für max. 2,5 A. Hochwertige Oberflächenfarbe (chrom seidenmatt).  ohne Einbau in den Spiegelschrank  mit Einbau in den Spiegelschrank bitte Position angeben				PZ1086  PZ1086EB	39,-  39,-
	<b>Steckdosen-Element</b> ohne Schalter zum zusätzlichen Einbau in Spiegelschränke  ohne Einbau in den Spiegelschrank  mit Einbau in den Spiegelschrank bitte Position angeben				PZ1135  PZ1135EB	53,-  53,-
	<b>Steckdosen-Element</b> für Waschtischunterschrank mit zwei Auszügen für Einbau rechts in den unteren Auszug des Waschtischunterschrankes  mit Einbau in den Waschtischunterschrank  ohne Einbau in den Waschtischunterschrank				PZ1095D  PZ1096D	105,-  105,-
	<b>LED-Converter</b> 12 V, 15 Watt 6-fach Verteiler inkl. Kabel mit Eurostecker				PZ1070	59,-
	<b>LED-Converter</b> 12 V, 30 Watt 6-fach Verteiler inkl. Kabel mit Eurostecker				PZ1065	79,-
	<b>LED-Converter</b> 12 V, 15 Watt mit Klemmblock für den direkten Wandanschluss				PZ1088	59,-
	<b>LED-Converter</b> 12 V, 60 Watt 12-fach Verteiler mit Sensor für Emotion-Beleuchtung inkl. Kabel mit Eurostecker				PZ1099	197,-
	<b>Verlängerungskabel LED</b> Länge: 2000 mm mit Stecker und Kupplung				PZ1087	10,-
	<b>Emotion-Beleuchtung</b> Sensorschalter zum Dimmen und zur Farbwechselsteuerung  für alle gekennzeichneten Spiegelschränke				PZ10201	59,-

## Zubehör

Tiefenangabe entspricht der Korpus-tiefe		Tiefe in mm	Breite in mm	Höhe in mm	Artikelnummer	Anschlag
 <p><b>Handtuchhalter</b> einarmig nach vorne geöffnet zur Montage am Korpus Korpustiefe und -höhe beachten!</p>	chrom	390	55	30	PZ112811	<b>39,-</b>
	schwarz	390	55	30	PZ112812	<b>46,-</b>
	alu matt	390	55	30	PZ112813	<b>46,-</b>
 <p><b>Handtuchhalter</b> zweiarmig nach vorne geöffnet zur Montage am Korpus Korpustiefe und -höhe beachten!</p>	chrom	390	110	30	PZ11281	<b>59,-</b>
	schwarz	390	110	30	PZ11282	<b>59,-</b>
	alu matt	390	110	30	PZ11283	<b>59,-</b>
 <p><b>Handtuchhalter</b> einarmig schwenkbar zur Montage an der Wand oder am Korpus Korpustiefe und -höhe beachten!</p>	chrom	420	30	46	PZ11471	<b>72,-</b>
	schwarz	420	30	46	PZ11472	<b>72,-</b>
 <p><b>Handtuchhalter</b> chrom glänzend nach vorne geöffnet zur Montage am Korpus  Korpustiefe und -höhe beachten!</p>		380	50	10	PZ112745	<b>33,-</b>
 <p><b>Handtuchhalter</b> einarmig ausziehbar chrom zur Montage an der Wand</p>		330-567	44	44	PZ11371	<b>39,-</b>
 <p><b>Handtuchhalter</b> zweiarmig ausziehbar chrom zur Montage an der Wand</p>		322-562	87	47	PZ11372	<b>72,-</b>
 <p><b>Handtuchhalter</b> chrom nach vorne geöffnet zur Montage am Korpus  Korpustiefe und -höhe beachten!</p>		390	60	15	PZ11241	<b>36,-</b>







## Zubehör

		Tiefe in mm	Breite in mm	Höhe in mm	Artikelnummer	Anschlag
Tiefenangabe entspricht der Korpus-tiefe						
<b>Inneneinteilungen</b>						
	<p><b>Planungsvorschlag Stauraumzubehör</b> bestehend aus: 2x Aufteilungsrahmen - 1 Fach längs, 1 Fach quer 1x PZ124502 - Schminktabellett 1x PZ124503 - Kosmetikhalter</p>					
Beispielbild	<p>für 600 mm breiten Waschtischunterschrank mit Aufteilungsrahmen aus Kunststoff in Oriongrau mit Aufteilungsrahmen aus Holz in Eiche</p> <p>für 700 mm breiten Waschtischunterschrank mit Aufteilungsrahmen aus Kunststoff in Oriongrau mit Aufteilungsrahmen aus Holz in Eiche</p>				<p>PZ125060 PZ125160</p> <p>PZ125070 PZ125170</p>	<p><b>98,-</b> <b>98,-</b></p> <p><b>98,-</b> <b>98,-</b></p>
	<p><b>Planungsvorschlag Stauraumzubehör</b> bestehend aus: 2x Aufteilungsrahmen - 2 Fächer längs, 1 Fach quer 1x PZ124502 - Schminktabellett 1x PZ124503 - Kosmetikhalter</p>					
Beispielbild	<p>für 800 mm breiten Waschtischunterschrank mit Aufteilungsrahmen aus Kunststoff in Oriongrau mit Aufteilungsrahmen aus Holz in Eiche</p> <p>für 900 mm breiten Waschtischunterschrank mit Aufteilungsrahmen aus Kunststoff in Oriongrau mit Aufteilungsrahmen aus Holz in Eiche</p> <p>für 1000 mm breiten Waschtischunterschrank mit Aufteilungsrahmen aus Kunststoff in Oriongrau mit Aufteilungsrahmen aus Holz in Eiche</p>				<p>PZ125080 PZ125180</p> <p>PZ125090 PZ125190</p> <p>PZ125010 PZ125110</p>	<p><b>124,-</b> <b>124,-</b></p> <p><b>124,-</b> <b>124,-</b></p> <p><b>124,-</b> <b>124,-</b></p>
	<p><b>Planungsvorschlag Stauraumzubehör</b> bestehend aus: 2x Aufteilungsrahmen - 3 Fächer längs, 1 Fach quer 1x PZ124502 - Schminktabellett 1x PZ124503 - Kosmetikhalter</p>					
Beispielbild	<p>für 1200 mm breiten Waschtischunterschrank Einzelwaschtisch mit Aufteilungsrahmen aus Kunststoff in Oriongrau mit Aufteilungsrahmen aus Holz in Eiche</p>				<p>PZ125012 PZ125112</p>	<p><b>151,-</b> <b>151,-</b></p>
	<p><b>Planungsvorschlag Stauraumzubehör</b> bestehend aus: 1x Aufteilungsrahmen - 3 Fächer längs, 1 Fach quer 1x PZ124502 - Schminktabellett 1x PZ124503 - Kosmetikhalter</p>					
Beispielbild	<p>für 1200 mm breiten Waschtischunterschrank Doppelwaschtisch mit Aufteilungsrahmen aus Kunststoff in Oriongrau mit Aufteilungsrahmen aus Holz in Eiche</p>				<p>PZ12502D PZ12512D</p>	<p><b>88,-</b> <b>88,-</b></p>

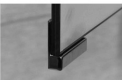

## Zubehör

Tiefenangabe entspricht der Korpus-tiefe		Tiefe in mm	Breite in mm	Höhe in mm	Artikelnummer	Anschlag
<b>Inneneinteilungen</b>						
	<b>Aufteilungsrahmen</b> 1 Fach längs, 1 Fach quer Stauraumzubehör für den Waschtischunterschrank kombinierbar mit PZ124502/3/4					
	aus Kunststoff in Oriongrau aus Holz in Eiche	341 343	158 159	43 43	PZ124516 PZ14352	36,- 36,-
	<b>Aufteilungsrahmen</b> 2 Fächer längs, 1 Fach quer Stauraumzubehör für den Waschtischunterschrank kombinierbar mit PZ124502/3/4					
	aus Kunststoff in Oriongrau aus Holz in Eiche	341 343	241 242	43 43	PZ124524 PZ14353	49,- 49,-
	<b>Aufteilungsrahmen</b> 3 Fächer längs, 1 Fach quer Stauraumzubehör für den Waschtischunterschrank kombinierbar mit PZ124502/3/4					
	aus Kunststoff in Oriongrau aus Holz in Eiche	341 343	390 391	43 43	PZ124539 PZ14354	63,- 63,-
	<b>Organisationseinsatz</b> 3 Behälter mit Rahmen Stauraumzubehör für den Waschtischunterschrank	341	145	73	PZ124501	36,-
	<b>Organisationseinsatz</b> Schminkeblett Stauraumzubehör für den Waschtischunterschrank kombinierbar mit PZ124516/24/39 & PZ 14352/3/4	270	144	43	PZ124502	13,-
	<b>Organisationseinsatz</b> Kosmetikhalter Stauraumzubehör für den Waschtischunterschrank kombinierbar mit PZ124516/24/39 & PZ 14352/3/4	140	73	41	PZ124503	13,-
	<b>Organisationseinsatz</b> 1 Behälter Stauraumzubehör für den Waschtischunterschrank kombinierbar mit PZ124516/24/39 & PZ 14352/3/4	114	90	66	PZ124504	10,-
	<b>Organisationseinsatz</b> Kosmetiktücher-Box Stauraumzubehör für den Waschtischunterschrank ab 320 mm Höhe auch im oberen Auszug einsetzbar, sonst nur für den unteren Auszug geeignet	288	157	91	PZ124505	26,-

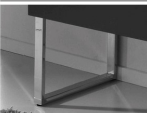
## Zubehör

		Tiefe in mm	Breite in mm	Höhe in mm	Artikelnummer	Anschlag
Tiefenangabe entspricht der Korpustiefe						
<b>Inneneinteilungen</b>						
	<b>Auszugseinteilung inkl. Befestigungsstange</b> 2 Einteilungselemente - 300 mm Schrankbreite 3 Einteilungselemente - 400 mm Schrankbreite 4 Einteilungselemente - 600 mm Schrankbreite 4 Einteilungselemente - 700 mm Schrankbreite 4 Einteilungselemente - 800 mm Schrankbreite 4 Einteilungselemente - 900 mm Schrankbreite 5 Einteilungselemente - 1000 mm Schrankbreite 6 Einteilungselemente - 1200 mm Schrankbreite				PZ122430 PZ122440 PZ122461 PZ122470 PZ122480 PZ122490 PZ122410 PZ122412	23,- 29,- 36,- 36,- 36,- 39,- 49,- 59,-
	<b>Stauraumboxen inkl. Befestigungsstange</b> 2 Boxen für 600 mm Schrankbreite 2 Boxen für 700 mm Schrankbreite 2 Boxen für 800 mm Schrankbreite 2 Boxen für 900 mm Schrankbreite 2 Boxen für 1000 mm Schrankbreite 2 Boxen für 1200 mm Schrankbreite				PZ123660 PZ123670 PZ123680 PZ123690 PZ123610 PZ123612	75,- 75,- 79,- 79,- 82,- 85,-
	<b>Stauraumbox</b> ohne Befestigungsstange	150	246	150	PZ1236E1	33,-
	<b>Schubkastenset für Metallschubkästen</b> für 30 cm breite Schränke für 40 cm breite Schränke  nicht möglich bei OrgaDeluxe				PZ122530 PZ122540	33,- 36,-
<b>Sonstiges Zubehör</b>						
	<b>zusätzlicher Griffblock für Spiegeltür</b> zum Aufkleben an Doppelspiegeltüren Bitte pro Tür einen Spiegelgriff mitbestellen!  chrom schwarz				PZ1125 PZ112530	10,- 10,-
	<b>zusätzlicher Griffblock für Spiegeltür</b> zum Anschrauben an Trägerplatten Bitte pro Tür einen Spiegelgriff mitbestellen!  chrom schwarz				PZ1126 PZ112630	10,- 10,-
	<b>Gestellfuß chrom</b> für Waschtischunterschranke  Schränke müssen aufgrund der Kippsicherung zusätzlich wandhängend montiert werden. Preis je Stück	460	40	342	PZ11221	165,-

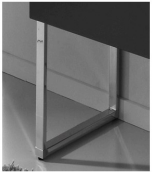
## Zubehör

Tiefenangabe entspricht der Korpus­tiefe		Tiefe in mm	Breite in mm	Höhe in mm	Artikelnummer	Anschlag
<b>Sonstiges Zubehör</b>						
	<p><b>Gestellfuß chrom</b> für Ergänzungsschränke</p> <p>Schränke müssen aufgrund der Kippsicherung zusätzlich wandhängend montiert werden. Preis je Stück</p>	290	40	342	PZ11231	157,-
	<p><b>Gestellfuß</b> höhenverstellbar <b>wahlweise</b> chrom oder schwarz: Nr. 101 chrom Nr. 043 schwarz</p> <p>Schränke müssen aufgrund der Kippsicherung zusätzlich wandhängend montiert werden. Preis je Stück</p>	20	20	120	PZ12431	10,-
	<p><b>Gestellfuß chrom</b> für Waschtischunterschränke höhenverstellbar</p> <p>Schränke müssen aufgrund der Kippsicherung zusätzlich wandhängend montiert werden. Preis je Stück</p>	35	35	342	PZ11261	53,-