

Interliving Bad Serie 3730



5 ★★★★★
Jahre*
Hersteller
Garantie

Interliving
Bad Serie
3730



Hochwertige Qualität

Beste Verarbeitung und intelligente Funktionen machen aus Interliving-Produkten langlebige Begleiter. Ob Farbe, Material oder Funktion – Interliving-Möbel bieten Ihnen zahlreiche Individualisierungs-Möglichkeiten für höchste Qualitätsansprüche.

5 Jahre Garantie

Interliving-Produkte im Möbelbereich werden nach den RAL-Güterichtlinien der Deutschen Gütegemeinschaft Möbel e. V. produziert. Sie erhalten Garantie auf Materialbeschaffenheit sowie fachgerechte Verarbeitung aller Interliving-Möbel.



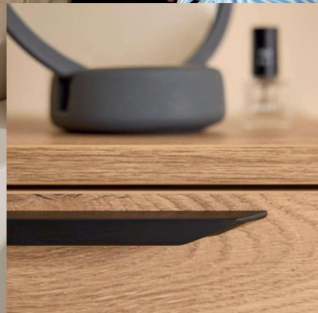

Interliving
Bad Serie
3730



Merkmale und Besonderheiten

- Zeitlos modernes Badmöbelprogramm mit klarer, geradliniger Formensprache und wohnlicher Holzoptik im Eiche Sierra Dekor
- Hochwertiger, hitzebeständiger und besonders pflegeleichter Keramik-Waschtisch
- Großzügiger Stauraum durch vielfältige Waschtischunterschranke, Midischränke und Spiegelschränke
- Clevere Innenaufteilung der Schubladen für optimale Badorganisation
- Wandhängende Montage für ein luftiges Raumgefühl und eine einfache Bodenreinigung
- Komfortabler Spiegelschrank mit durchdachter Beleuchtung, inklusive Aufsatzleuchte, Nischenbeleuchtung und doppelt verspiegeltem Innenraum
- Individuell planbares Badmöbelprogramm, passend für kleine wie große Bäder mit vielen Kombinationsmöglichkeiten

Interliving Bad Serie 3730

Interliving 3730											
											
<p>Maße: BHIT ca.</p> <p>Programm: 382 Struktura Preisgruppe: 3 Frontausführung: 405 Eiche Sierra Korpusfarbe: 198 Eiche Sierra Akzentfarbe: Abdeckbodenfarbe: 198 Eiche Sierra Wangenfarbe: Regalfarbe: Sockelfarbe: Waschtischplattenkonsole: Korpusausführung: Griff: 820 Aufschraubgriff Schwarz Bohrbild: 18 Horizontal mittig</p>										Vorzugskombination	
Pos.	Stk.	Kurzbezeichnung	Typen-Nr.	Anschlag	Breite (mm)	Höhe (mm)	Tiefe (mm)	Beschreibung		Preis	
	1	BWASA100-58	2838		1000	576	431	Waschtisch-US, 2 Auszüge			
	2	7945	7945					Mehrpreis für Relinggriff			
	1	SIA1WT	9381					MP Schubkasten-Ausschnitt f. 1 Becken			
	1	87852	87852		1010		465	Waschtisch Mento, Keramik, weiss glanz			
Gesamtwert Basis										999,-	
	1	WBSP3100-1	2730		1000	720		Spiegelschrank, 3-türig			
	1	LASOL90-SET-F	15352		900			LED Aufsatzleuchten-Set SOL, 900mm			
Gesamtwert Spiegelschrank										899,-	
	1	BSA40-86	2934	L	400	864		Bad-Sideboard, 1 Auszug, 1 Tür			
	1	ADB1638	16838		403	16	374	Abdeckboden 16mm			
	2	7945	7945					Mehrpreis für Relinggriff			
Gesamtwert Sideboard										299,-	
	1	BM40-158	2964	R	400	1584		Bad-Midschrank, 2 Türen			
	1	ADB1638	16838		403	16	374	Abdeckboden 16mm			
	2	7945	7945					Mehrpreis für Relinggriff			
Gesamtwert Midschrank										329,-	
	2	HTHA1	3371					Handtuchhalter, 1-armig, #010 schwarz		je 59,-	
	1	17882	17882					Waschtisch-Elb, Grohe Eurosmart M, schwarz matt		189,-	
	1	LNARW100	15311					LED Nischenleuchte für Rückwandspalt		89,-	
<small>Änderungen und Irrtümer vorbehalten! *Preis je 100mm</small>											

Interliving Bad Serie 3730

Interliving 3730

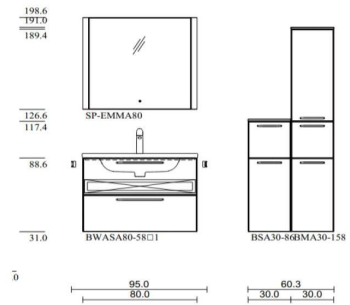
Maße: BH/T ca.

Programm: 648 Flash
Preisgruppe: 3
Frontausführung: 453 Lacklaminat Schiefergrau hochglanz
Korpusfarbe: 194 Schiefergrau
Innenkorpus: 194 Schiefergrau
Abdeckbodenfarbe:
Wangenfarbe:
Regalfarbe:
Sockelfarbe:
Waschtischplattenkonsole:
Korpusausführung: 499 Bügelgriff Chrom glanz
Griff: 18 Horizontal mittig
Bohrbild:

Pos.	Stk.	Kurzbezeichnung	Typen-Nr.	Anschlag	Breite (mm)	Höhe (mm)	Tiefe (mm)	Beschreibung	Preis
1		BWASAB0-58	2836		800	576	431	Waschtisch-US, 2 Auszüge	563,-
2		7945	7945					Mehrpreis f.Relingriffe	27,-
1		SIA1WT	9381					MP Schubkasten-Ausschnitt f. 1 Becken	32,-
1		87851	87851		810		465	Waschtisch Mento, Keramik Weiss glanz	378,-
Gesamtwert Basis									999,-
1		SP-EMMA80	15208		800	720		Spiegel Emma Touch m. LED Beleuchtung,	281,-
Gesamtwert Spiegelschrank									281,-
1		BSA30-86	2930	R	300	864		Bad-Sideboard, 1 Auszug, 1 Tür	285,-
1		ADB1638	16838					Abdeckboden 16mm	19,-
2		7945	7945					Mehrpreis für Relingriffe	27,-
Gesamtwert Sideboard									331,-
1		BMA30-158	2950	R	300	1584		Bad-Midischrank, 2 Türen, 1 Auszug	424,-
2		ADB1638	16838					Abdeckboden 16mm	39,-
3		7945	7945					Mehrpreis für Relingriffe	40,-
Gesamtwert Midischrank									503,-

Änderungen und Irrtümer vorbehalten! *Preis je 100mm

26

ZEITLOS MODERN

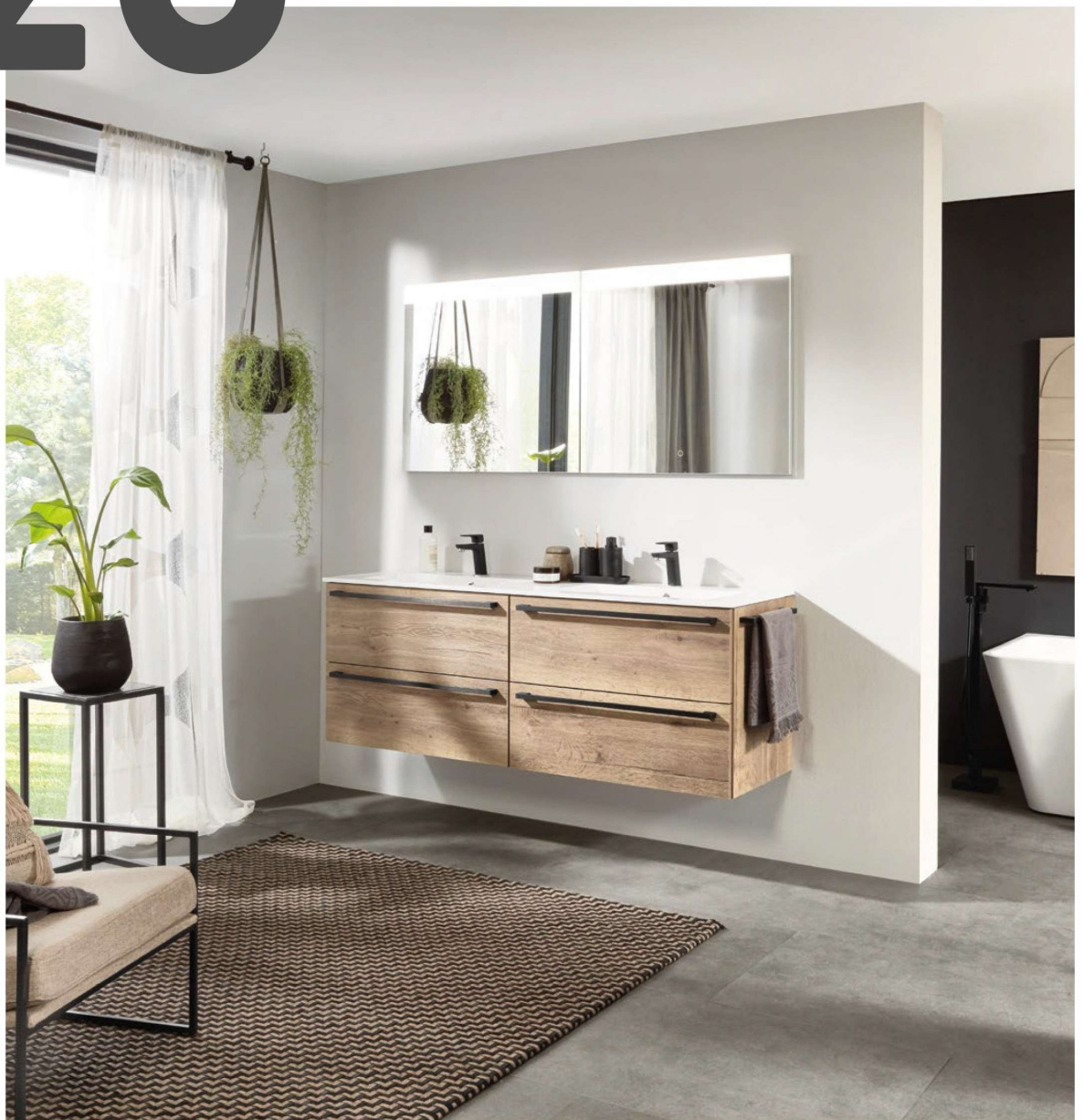

Interliving Bad Serie 3730



Interliving Bad Serie 3730

Klare Linien für Ihr Bad.

Zeitlos modern – die Möbel unserer Produktlinie 3730 bringen stilvolles Design, hochwertige Materialien und praktischen Stauraum in harmonischen Einklang. Der moderne und geradlinige Waschtisch kombiniert mit dem umfangreichen Sortiment aus Dekoren, Griffen, Beimöbeln und Zubehör bietet vielfältige Gestaltungsmöglichkeiten, um persönlichen Geschmack und individuelle Einrichtungswünsche zu verwirklichen.

Der Waschtisch – Design aus Mineral Composite.

Hochwertig und strapazierfähig – der Waschtisch aus weißem Mineral Composite wirkt besonders edel. Durch seine porenlose Oberfläche ist er extrem widerstandsfähig und weniger anfällig für Bakterien und Viren. Die große Beckentiefe von 125 mm macht den Waschtisch der Produktlinie 3730 zu einer perfekten Kombination aus Form und Funktion.

- 04 | Unsere Möbelqualität
- 05 | nBOX Schubkastensystem
- 06 | Sortimentsübersicht 3730
- 08 | Individuelle Gestaltung

- 10 | Technische Informationen
- 12 | Möbelkonfiguration
- 41 | Beimöbel
- 47 | Zubehör

UNSERE MÖBELQUALITÄT

Das Materialportfolio der Produktlinie 3730 bietet eine Vielfalt von Qualitätsmerkmalen. Haptisch angenehme Fronten, langlebige und robuste Korpusse aus hochwertigen Materialien und eine modulare Planungsmöglichkeit.

10
JAHRE
KULANZ

DOPPELTES VERSPRECHEN

Ein sicheres Gefühl ist uns viel wert: Um Sie noch besser unterstützen zu können, verdoppeln wir unsere Kulanzleistungszeit von 5 auf 10 Jahre. Diese umfassende Leistung gilt für alle von uns produzierten Möbel in den Bereichen Küche, Bad und Wohnen.

MADE IN GERMANY

MADE IN GERMANY

Ausgesuchte Materialien, exzellente Verarbeitung, Perfektion bis ins Detail: Unsere Möbel werden nach höchsten Qualitätskriterien entwickelt und gefertigt.

WANDHÄNGEND MONTIERBAR

Alle Badezimmer-Waschtischränke sind serienmäßig mit einem Schwerlastbeschlag zur wandhängenden Montage ausgestattet.

SENSYS SCHARNIERE

Alle Schränke besitzen die neueste Scharniertechnik. Dank der innovativen und langlebigen Silent System-Dämpfung schließen die Türen gleichmäßig und geräuschlos.

IDEAL FÜR BADEZIMMER

Vorgezogene, verschraubte und beidseitig lackierte Rückwände sorgen für eine gute Luftzirkulation und sind deutlich weniger anfällig für Feuchtigkeit.



DAS EXKLUSIVE SCHUBKASTENSYSTEM

Das innovative nBOX-Schubkastensystem setzt Maßstäbe im Interieur und bietet Premium-Design und -Technik zu attraktiven Preisen im Serienstandard.

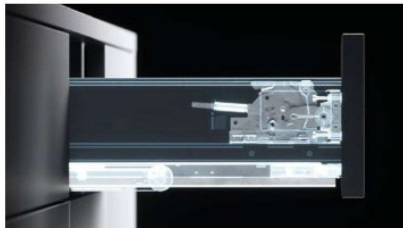

MORE DESIGN.

Das nBOX-System im zeitlosen Schiefergrau sorgt für eine elegante Optik des gesamten Interieurs. Mit einer Zarge von gerade einmal 10,7 mm verbindet die nBOX eine schlanke und moderne Ästhetik mit hoher Stabilität. Die innovative Unterflurschiene ist unsichtbar verbaut und dank der einfachen Justage der nBOX ist ein präzises und gleichmäßiges Fugenbild garantiert.



MORE COMFORT.

Das nBOX-Schubkastensystem überzeugt durch eine perfekt abgestimmte Dämpfung mit Selbsteinzug. Auch bei hoher Traglast bietet es einen sanften und komfortablen Lauf sowie eine hohe Seitenstabilität. Je nach Maß liegt die Gesamtbelastung zwischen 40 und 70 kg. Die grifflosen Möbel können mit der praktischen Push-to-open-Funktion für Schubkästen, Auszüge und Türen ausgestattet werden.



MORE CHOICES.

Die nBOX ist optional mit Glasseite oder in geschlossener Auszugbox lieferbar. Design-Profile und Design-Cover bieten die Möglichkeit, das nBOX-Design individuell zu gestalten und farbliche Akzente zu setzen. Alle Cover und Profile können werkzeuglos mit einem Handgriff eingesetzt und ausgetauscht werden.

SORTIMENTSÜBERSICHT 3730

Für Ihre Badplanung stehen Ihnen 6 Möbelbreiten zur Verfügung: 4 Breiten für Einzelwaschtische, 2 Breiten für Doppelwaschtische. Passend zu den Breiten erhalten Sie eine Auswahl an Waschtischschränken, Spiegelschränken oder Spiegeln, Beimöbeln und Zubehör.

Einzelwaschtisch

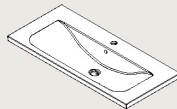
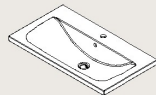
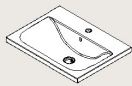
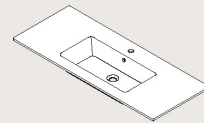
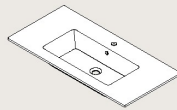
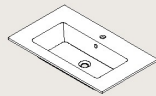
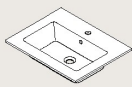

60 cm

80 cm

100 cm

120 cm

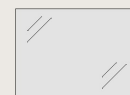
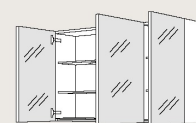
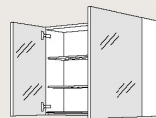
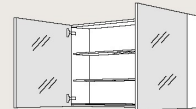
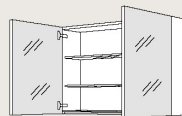
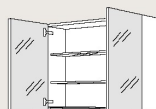
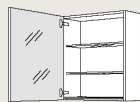
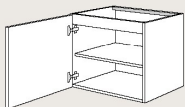
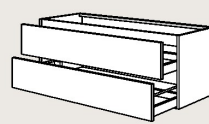
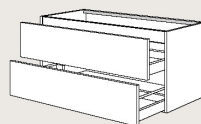
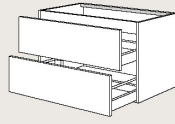
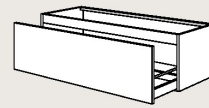
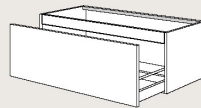
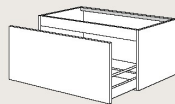
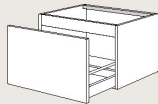

Interliving Bad Serie 3730

Doppelwaschtisch

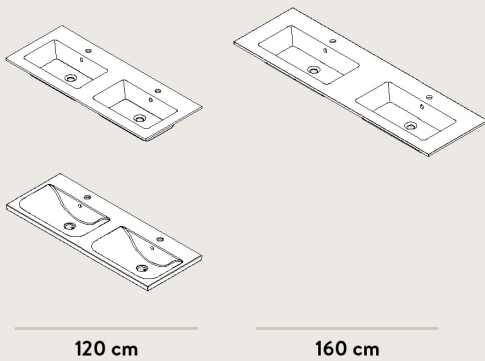

120 cm

160 cm

WASCHTISCHE

Die Einzelwaschtische sind in Breiten von 60 bis 120 cm verfügbar, Doppelwaschtische in 120 und 160 cm Breite.

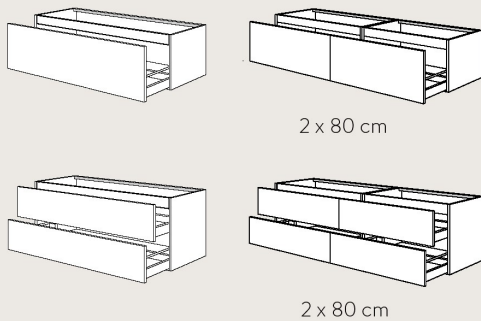

2 x 80 cm

2 x 80 cm

UNTERSCHRÄNKE

Je nach gewünschter Breite des Waschtisches haben Sie die Wahl aus passenden Unterschränkoptionen mit Schranktür oder Auszügen.

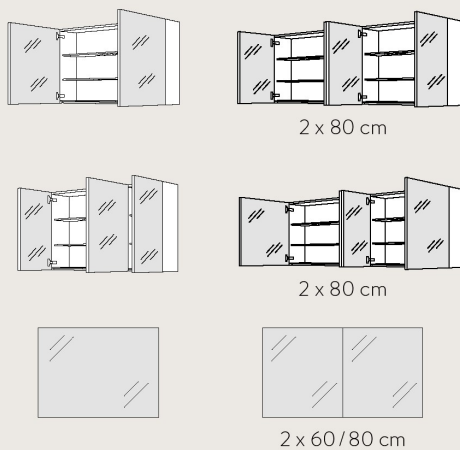

2 x 80 cm

2 x 80 cm

2 x 60/80 cm

SPIEGELSCHRÄNKE & SPIEGEL

Spiegelschränke sind mit doppelt verspiegelten Türen und soft-close Scharnieren ausgestattet. Auf Wunsch mit innenliegenden der Doppelsteckdose und fernsteuerbarer Emotion-Beleuchtung erweiterbar.

Spiegel haben einen eingebauten Touch-Sensor mit integrierter LED-Beleuchtung. Spiegel vom Typ ERIKA sind zudem beheizbar.

Spiegelvarianten:
— = LED-Beleuchtung
● = Touch-Dimmer

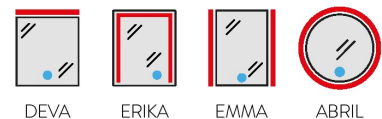

INDIVIDUELLE GESTALTUNG

Hier finden Sie ein umfangreiches Sortiment an Dekoren und Griffen. Die Wahl der Materialien für Front, Abdeckböden und Griffe bestimmt die Preisgruppe Ihrer Konfiguration. Bitte geben Sie bei Ihrer Bestellung an, für welche Farbvarianten Sie sich entschieden haben. Beachten Sie bitte den Mehrpreis für die gekennzeichneten Griffe.

WASCHTISCHAUSFÜHRUNG



Möbelwaschtisch MAX
Mineral Composite, Weiß Hochglanz, mit Überlauf



Möbelwaschtisch Mento
Keramik, Weiß Hochglanz, mit Hahnlochbohrung und Überlauf



FRONTAUSFÜHRUNGEN

Front und Korpus sind frei kombinierbar, die Abdeckböden sind nur bei der Konfiguration der Beimöbel relevant.

Preisgruppe 3



490 Lack, Alpinweiß Premium matt ⁴



488 Lack, Weiß Premium matt ⁴



483 Lack, Macchiato Premium matt ⁴



491 Lack, Schiefergrau Premium matt ⁴



503 Lacklaminat, Alpinweiß Hochglanz ²



341 Lacklaminat, Steingrau supermatt ²



453 Lacklaminat, Schiefergrau Hochglanz ²



405 Eiche Sierra Nachbildung ¹



402 Eiche Havanna Nachbildung ¹

Preisgruppe 4



969 Lacklaminat, Sand ultramatt ³



970 Lacklaminat, Taupegrau ultramatt ³



961 Lacklaminat, Grafit schwarz ultramatt ³

¹ Beidseitig mit Melaminharz beschichtet, umlaufend mit polymerer Kante in Frontfarbe. Türinnenseite in Frontfarbe.

² Postforming-Front mit UV-lackierter PET-Folie beschichtet, waagrecht mit polymerer Kante in Frontfarbe. Türinnenseite in Weiß.

³ Lacklaminatfront mit Anti-Fingerprint-Beschichtung, umlaufend mit polymerer Kante in Frontfarbe. Türinnenseite in Frontfarbe.

⁴ Lackfront mit Anti-Fingerprint-Beschichtung, umlaufend mit polymerer Kante in Frontfarbe. Türinnenseite in Frontfarbe.

Interliving Bad Serie 3730

GRIFFAUSFÜHRUNGEN



408 Metallgriff
Edelstahlfarbig



958 Metallgriff
Edelstahlfarbig



956 Metallgriff
Alpinweiß



957 Metallgriff
Schwarz



233 Metallgriff
Gelbgoldfarbig

GRIFFAUSWAHL MIT MEHRPREIS



499 Bügelgriff
Chrom Glanz

Pro Griff **13,-**
Mehrpreis-Nr.: 7945



650 Rellingstange
Edelstahlfarbig

Pro Griff **13,-**
Mehrpreis-Nr.: 7945



620 Rellingstange
Schwarz

Pro Griff **13,-**
Mehrpreis-Nr.: 7945



820 Aufschraubgriffleiste
Schwarz

Pro Griff **13,-**
Mehrpreis-Nr.: 7945



Bohrbild Nr. 18
Mittige Montage

GRIFLOS OHNE GRIFFOHRUNG UND GRIFF



MP-PTOSA Push-to-open
Schubkästen und Auszüge

Pro Stück **64,-**
Mehrpreis-Nr.: 7962



PTO1 Push-to-open
Türen

Für jede Drehtür bitte ein
PTO1 (6341) mitbestellen.
(siehe Zubehör)

KORPUS- UND ABDECKBODENAUSFÜHRUNGEN

Auch als Regalfarbe lieferbar.



193 Alpinweiß



106 Weiß



122 Sand



133 Macchiato



089 Steingrau



071 Taupegrau



194 Schiefergrau*

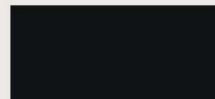

127 Schwarz



198 Eiche Sierra
Nachbildung



097 Eiche Havanna
Nachbildung

* Auch als Korpusinnendekor verfügbar (Mehrpreis-Nr. 7947). Das Innendekor ist nur beim Korpusdekor 194 Schiefergrau (außen) wählbar.
Korpusbeschaffenheit: Beidseitig mit Melaminharz beschichtet, PP-Kante, hintere Kante mit Feuchtigkeitsschutz belegt.

TECHNISCHE INFORMATIONEN

Alles auf einen Blick: Informationen zu Waschtischmaßen, Installationsvorgaben und Dekor-Materialien finden Sie hier.

EINZELWASCHTISCHE

Alle Maße sind in Millimetern angegeben.

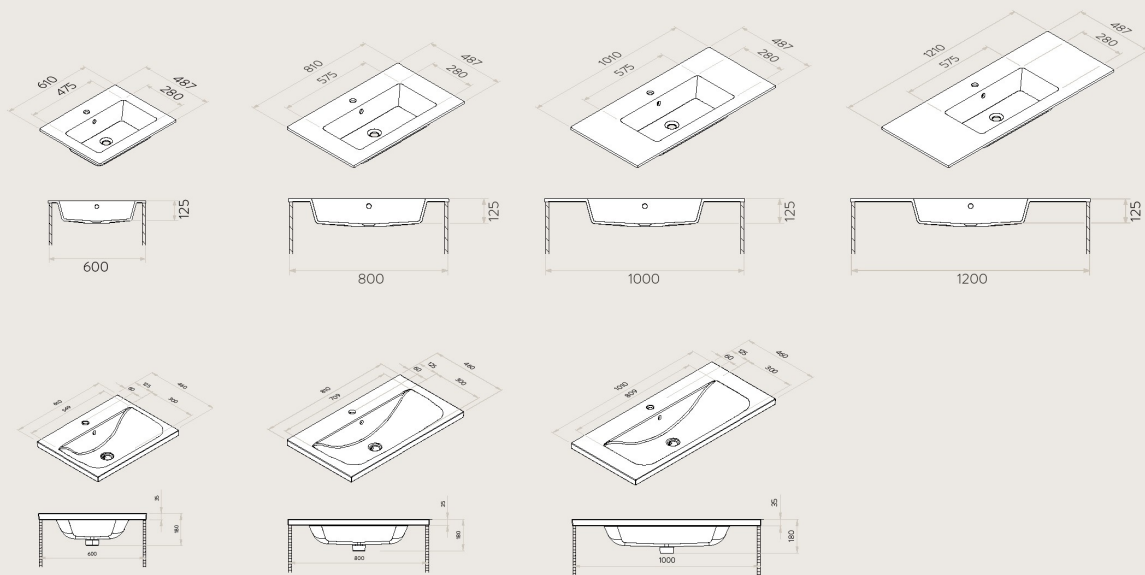

INSTALLATIONSSKIZZE

Um die Montage unserer Badmöbel zu erleichtern, finden Sie in dieser Darstellung die geeignete Positionierung der Möbel zu den Wasseranschlüssen. Alle Maße sind in Millimetern angegeben.

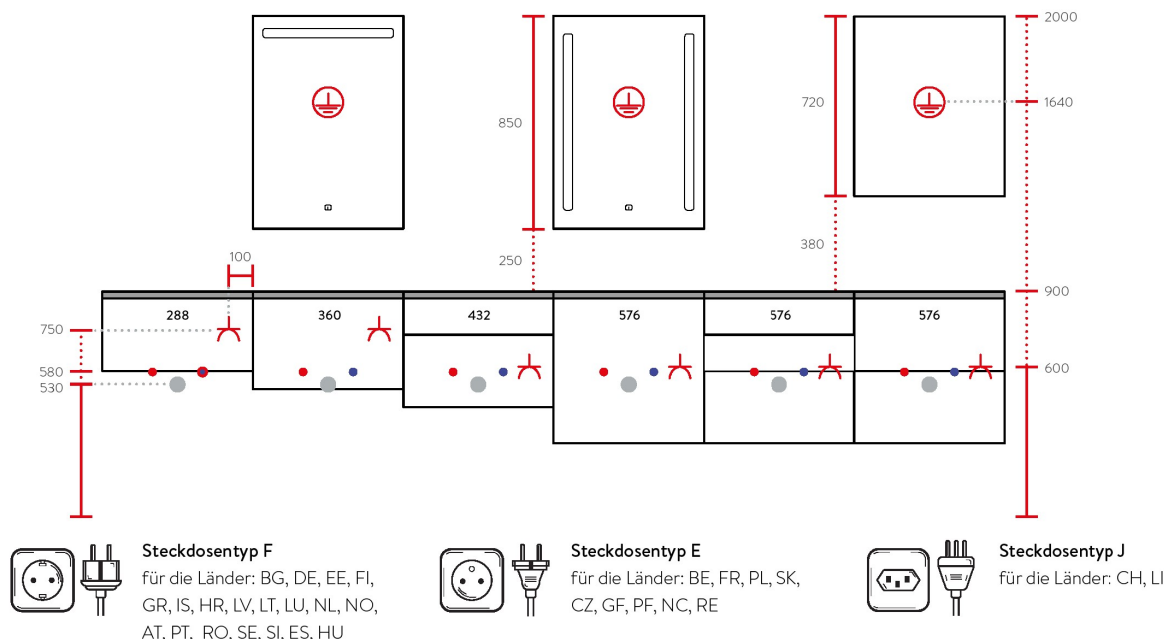

Interliving Bad Serie 3730

DOPPELWASCHTISCHE

Alle Maße sind in Millimetern angegeben.

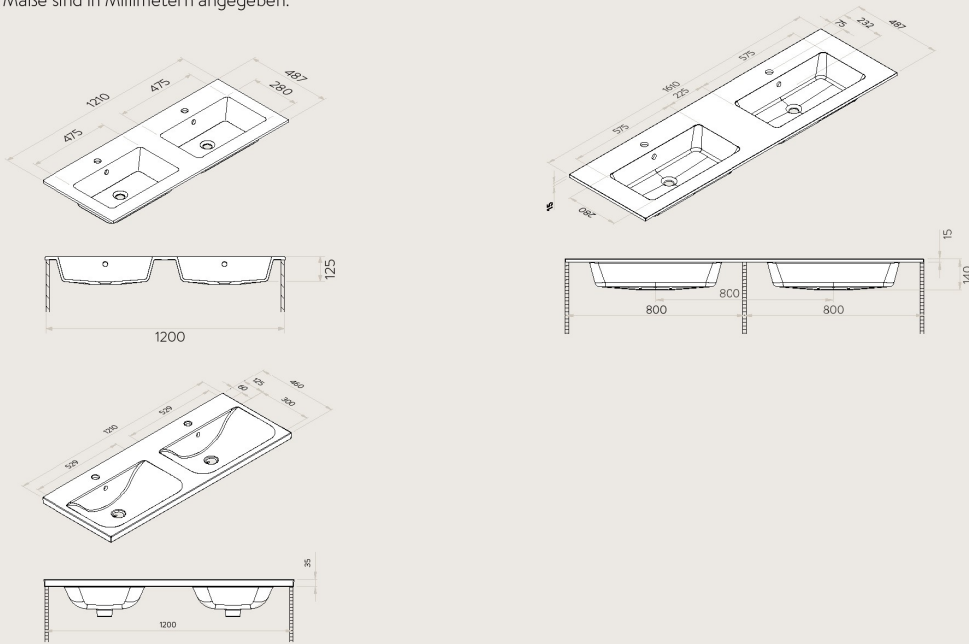

MATERIALPORTFOLIO DER FRONTEN

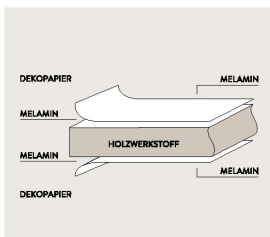

Melamin Direktbeschichtung

- Ermöglicht überzeugende Holzreproduktionen für natürliche Haptik
- Extrem widerstandsfähig
- Pflegeleicht
- Preisgünstig

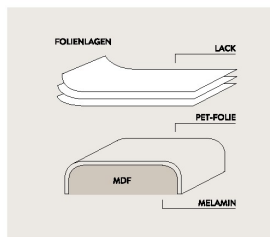

Lacklaminat-Fronten

- Lackierte PET-Folie
- Hochglänzende und softmatte Ausführung
- Allseitig gerundet und fugenlos
- Attraktiver Ersatz für Echtlack-Fronten
- Sehr gutes Preis-Leistungs-Verhältnis

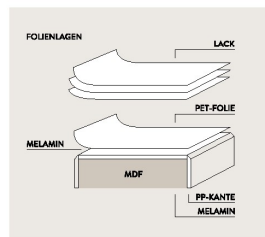

Lacklaminat-Fronten mit Anti-Fingerprint-Beschichtung

- Ultramatt mit umlaufender PP-Kante
- Extrem widerstandsfähig
- Herausragende Pflegeeigenschaften
- Verschleißfreie und hoch vernetzte Funktionsschicht

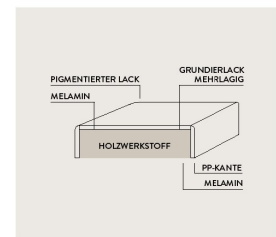

Lackfronten mit Anti-Fingerprint-Beschichtung

- Premium-Mattlack mit umlaufender PP-Kante
- Brillante Farben dank besonderer Mattierungstechnologie
- Herausragende Pflegeeigenschaften
- Sehr hohe Abrieb- und Kratzfestigkeit

MÖBELKONFIGURATION

In vier einfachen Schritten können Sie Ihre Badmöbel mithilfe der folgenden Typenliste zusammenstellen. Ihre Auswahloptionen sind aufsteigend nach folgenden Breiten sortiert: 60, 80, 100, 120 und 160 cm.

- 1 | WASCHTISCH**
Bestimmen Sie den Waschtisch in Ihrer Wunschbreite und Ausführung.
 - 2 | UNTERSCHRANK**
Wählen Sie eine der angeführten Unterschränkvarianten mit gewünschter Dekor- und Griffausführung (Seite 8).
 - 3 | SPIEGEL / SPIEGELSCHRANK**
Kombinieren Sie dazu entweder Spiegel oder Spiegelschrank mit bevorzugter Beleuchtungsoption.
 - 4 | ZUBEHÖR + BEIMÖBEL**
Ergänzen Sie Ihre Planung durch weiteres Zubehör und Beimöbel (Seite 41).
- + | INDIVIDUALISIERUNGSMÖGLICHKEITEN**
Die neuen Design-Cover und -Profile ermöglichen es, Badmöbel individuell anzupassen und stilvolle Akzente zu setzen.

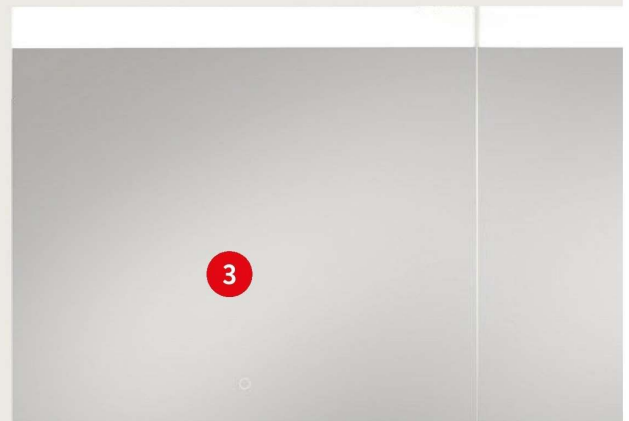

LEGENDE



-  Nicht erhältlich für: USA und Kanada
-  Energieeffizienzklasse A–G
-  Mit Emotion Technologie: stufenlos regelbare Farbtemperatur von warmweiß zu kaltweiß

Interliving Bad Serie 3730

BREITE 60 cm

Kurzbezeichnung	Breite in cm	Bestell-Nr.	Preisgruppen					
			2	3	4	7	9	N

Waschtische

 <p>RTMR: Möbelwaschtisch MENTO 610, Keramik</p> <p>Ausstattung</p> <ul style="list-style-type: none"> • 1 Becken 440 x 300 x 130 mm • 1 Hahnlochbohrung • 1 Überlauf <p>Maße</p> <ul style="list-style-type: none"> • Außenmaße (B x T): 610 x 460 mm • Höhe: 180 mm <p>Farbe</p> <p>Weiß Hochglanz</p>	87850	87850	—	—	—	—	—	—	295,-
 <p>Möbelwaschtisch MAX 610, Mineral Composite</p> <p>Ausstattung</p> <ul style="list-style-type: none"> • 1 Becken 475 x 280 x 125 mm • 1 Hahnlochbohrung • 1 Überlauf <p>Maße</p> <ul style="list-style-type: none"> • Außenmaße (B x T): 610 x 487 mm • Höhe: 140 mm <p>Farbe</p> <p>Weiß Hochglanz</p>	87746	87746	—	—	—	—	—	—	254,-

Waschtisch-Unterschranke

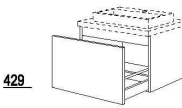
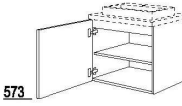
 <p>Mehrpriß für Korpusinnendekor in Schiefergrau</p> <p>für Schränke mit Innen- und Außen-dekor in Nr. 194 Schiefergrau</p> <p>Berechnet wird ein Mehrpreis pro Schrank.</p>	MP-KID	7947	—	39,-	39,-	—	—	—	—
 <p>Waschtischschrank 429</p> <p>1 Innenblende, 1 Auszug mit Holzrückwand für bauseitige Siphon-Aussparung, Höhe: 432 mm, Seitentiefe: 461 mm</p> <p>Geeignet für Ein- und Aufbau-Waschtische.</p>	BWBA	60 -43	2495	—	374,-	381,-	—	—	—
 <p>Waschtischschrank 573</p> <p>1 Innenblende, 1 Tür, 1 Einlegeboden, Höhe: 576 mm, Seitentiefe: 461 mm</p> <p>Geeignet für Ein- und Aufbau-Waschtische.</p>	BWB	60 -58	2856	—	215,-	238,-	—	—	—

Interliving Bad Serie 3730

BREITE 60 cm

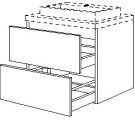
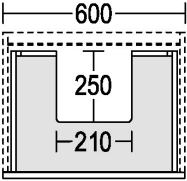

		Kurzbezeichnung		Bestell-Nr.	Preisgruppen					
		Breite in cm			2	3	4	7	9	N
 <p>285 285</p>	<p>Waschtischschrank 1 Innenblende, 1 Schubkasten mit Auszugsblende mit Holzrückwand für bauseitige Siphon-Aussparung, 1 Auszug mit Holzrückwand für bauseitige Siphon-Aussparung, Höhe: 576 mm, Seitentiefe: 461 mm</p> <p>Geeignet für Ein- und Aufbau-Waschtische.</p>	BWASA	60 -58	2835	—	487,-	506,-	—	—	—
	<p><i>Die Nutzung des Raumparsiphon 17713 wird empfohlen.</i></p>									
	<p>Mehrpriis für Siphon-Aussparung an Waschtischunterschrank BW* / NBW* mit Ausschnitt für 1 Becken, geeignet für Schubkästen oder Auszüge mit Holzrückwand ab 450 mm Breite</p> <p>Ausschnittmaße: 250 mm tief, 210 mm breit</p>	SIA1WT		9381	—	32,-	32,-	—	—	—
<p><i>Berechnet wird ein Mehrpreis pro Schubkasten / Auszug. Bei Waschtischschränken BW* und NBW* in den Höhen 432 mm, 554 mm, 576 mm, 603 mm und 630 mm wird der untere Schubkasten / Auszug ohne Ausschnitt geliefert.</i></p> <p><i>Tiefenkürzungen sind nicht zulässig!</i></p> <p><i>MP-PTOSA (7962) ist mit Siphon-Aussparung erst ab 500 mm Schrankbreite einsetzbar.</i></p>										

Interliving Bad Serie 3730

BREITE 60 cm

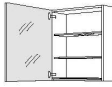

Kurzbezeichnung	Breite in cm	Bestell-Nr.	Preisgruppen					
			2	3	4	7	9	N

Spiegelschränke

<p>717</p>		<p>Spiegelschrank 1 Spiegeltür, 2 Glaseinlegeböden, Wandschrank-Unterboden mit angearbeiteter Profilleiste in Edelstahl-Optik, Gesamttiefe: 210 mm, Seitentiefe: 202 mm, Nutztiefe: 178 mm, Höhe: 720 mm</p> <p>Pro Tür wird ein Griff mitgeliefert, der optional montiert werden kann.</p>	<p>WBSP 60 -1 2721</p>	<p>—</p>	<p>392,-</p>	<p>392,-</p>	<p>—</p>	<p>—</p>	<p>—</p>	
<p><i>Höhen-, Breiten- und Tiefenkürzungen sind nicht zulässig!</i></p>										
<p>2700K-6500K F</p>		<p>LED Aufsatzleuchten-Set Lilium Big Emotion bestehend aus:</p> <p>LED Aufsatzleuchten-Set Lilium Big Emotion bestehend aus:</p> <p>1 LED Aufsatzleuchte Lilium Big Emotion (LABSP*)</p> <ul style="list-style-type: none"> • 10 Watt • LED - 12 V DC, 2700 - 6500 K • Energieeffizienzklasse F • Schutzart IP 44 <p>1 Doppelsteckdose (33318)</p> <ul style="list-style-type: none"> • Steckdosen-Typ F • Schutzart IP 44 <p>1 LED Startset mit ZigBee Emotion Dimmer (15055 - LSET-SMART36)</p> <p>1 Sicherheitsbox Glasgow (15195)</p>	<p>LABSP 50 -SET-F 15341</p>	<p>—</p>	<p>—</p>	<p>—</p>	<p>—</p>	<p>—</p>	<p>318,-</p>	
<p>wie vor, jedoch</p> <p>1 Doppelsteckdose (33319)</p> <ul style="list-style-type: none"> • Steckdosen-Typ E • Schutzart IP 44 										
<p>LABSP 50 -SET-E 15359</p>										
<p>wie vor, jedoch</p> <p>1 Doppelsteckdose (33321)</p> <ul style="list-style-type: none"> • Steckdosen-Typ J • Schutzart IP 44 										
<p>LABSP 50 -SET-J 15371</p>										

Interliving Bad Serie 3730

BREITE 60 cm

		Kurzbezeichnung		Preisgruppen					
		Breite in cm	Bestell-Nr.	2	3	4	7	9	N
 <p>USA CAN 2700K-6500K G</p>	<p>LED Aufsatzleuchten-Set bestehend aus:</p> <p>1 LED Aufsatzleuchte (LAPSP*) • 5 Watt • LED - 12 V DC, 2700 - 6500 K • Energieeffizienzklasse G • Schutzart IP 44</p> <p>1 Doppelsteckdose (33318) • Steckdosen-Typ F • Schutzart IP 44</p> <p>1 LED Startset mit ZigBee Emotion Dimmer (15055 - LSET-SMART36)</p> <p>1 Sicherheitsbox Glasgow (15195)</p> <p>Lieferbar in: 014 Edelstahl-Optik, 010 Schwarz</p>	LAPSP	50 -SET-F 15355	—	—	—	—	—	310,-
	<p>wie vor, jedoch</p> <p>1 Doppelsteckdose (33319) • Steckdosen-Typ E • Schutzart IP 44</p>	LAPSP	50 -SET-E 15367	—	—	—	—	—	310,-
	<p>wie vor, jedoch</p> <p>1 Doppelsteckdose (33321) • Steckdosen-Typ J • Schutzart IP 44</p>	LAPSP	50 -SET-J 15379	—	—	—	—	—	318,-
 <p>USA CAN 2700K-6500K G</p>	<p>LED Aufsatzleuchten-Set SOL bestehend aus:</p> <p>1 LED Aufsatzleuchte SOL (LASOL*) • 7,36 Watt • LED -12 V DC, 2700 - 6500 K • Energieeffizienzklasse G • Schutzart IP 44</p> <p>1 Doppelsteckdose (33318) • Steckdosen-Typ F • Schutzart IP 44</p> <p>1 LED Startset mit ZigBee Emotion Dimmer (15055 - LSET-SMART36)</p> <p>1 Sicherheitsbox Glasgow (15195)</p>	LASOL	50 -SET-F 15346	—	—	—	—	—	317,-
	<p>wie vor, jedoch</p> <p>1 Doppelsteckdose (33319) • Steckdosen-Typ E • Schutzart IP 44</p>	LASOL	50 -SET-E 15363	—	—	—	—	—	317,-
	<p>wie vor, jedoch</p> <p>1 Doppelsteckdose (33321) • Steckdosen-Typ J • Schutzart IP 44</p>	LASOL	50 -SET-J 15375	—	—	—	—	—	326,-

Interliving Bad Serie 3730

BREITE 60 cm



		Kurzbezeichnung	Preisgruppen							
		Breite in cm	Bestell-Nr.	2	3	4	7	9	N	
<p>Spiegel</p>	 <p>F</p>	 <p>Spiegel EMMA TOUCH mit LED-Beleuchtung 720 mm hoch, 25 mm tief, 2 sandgestrahlte LED-Lichtfenster, 40 mm breit, LED - 22 W, 5700 K, Schutzklasse IP 44, 1 Aluminiumrahmen, 1 Touchsensor, 1 Anschlusskabel / 230 - 240 V Energieeffizienzklasse F</p>	SP-EMMA 60	15206	—	—	—	—	—	272,-
	 <p>F</p>	 <p>Spiegel DEVA TOUCH mit LED-Beleuchtung 720 mm hoch, 25 mm tief, 1 sandgestrahltes LED-Lichtfenster, 70 mm breit, LED - 12 V DC, 5700 K, Schutzklasse IP 44, 1 Aluminiumrahmen, 1 Touchsensor, 1 Anschlusskabel / 230 - 240 V Energieeffizienzklasse F</p>	SP-DEVA 60	15216	—	—	—	—	—	227,-
	 <p>F</p>	 <p>Spiegel ERIKA, beheizbar mit LED-Beleuchtung 720 mm hoch, 26 mm tief, 3 sandgestrahlte LED-Lichtfenster, 18 mm breit, LED - 12 V DC, 5700 K, Schutzklasse IP 44, 1 Aluminiumrahmen, 1 Touchsensor, 1 Anschlusskabel / 230 - 240 V Energieeffizienzklasse F</p>	SP-ERIKA 60	15271	—	—	—	—	—	295,-
	 <p>E</p>	 <p>Spiegel ABRIL mit umlaufender LED-Beleuchtung Durchmesser 600 mm, 42 mm tief, 1 Kunststoffrahmen silber, 1 umlaufendes Kunststoffprofil mit LED Beleuchtung, LED - 12 V DC, 3000 - 6500 K, Schutzklasse IP 44, 1 Touch Dimmer, 1 Anschlusskabel / 220 - 240 V Energieeffizienzklasse E</p>	SP-ABRIL 60	15127	—	—	—	—	—	236,-

Interliving Bad Serie 3730

BREITE 80 cm

Kurzbezeichnung	Breite in cm	Bestell-Nr.	Preisgruppen					
			2	3	4	7	9	N

Waschtische

		RTMR: Möbelwaschtisch MENTO 810, Keramik Ausstattung • 1 Becken 580 x 300 x 130 mm • 1 Hahnlochbohrung • 1 Überlauf Maße • Außenmaße (B x T): 810 x 460 mm • Höhe: 180 mm Farbe Weiß Hochglanz	87851	87851	—	—	—	—	—	379,-
	<i>Geruchsverschluss separat bestellen. Geeignet für den Einbau in Badezimmer-Waschtischschränken BW* / NBWZA*-60 und NBWSA*-60 in 431 mm Seitentiefe. Die Tiefenkürzung an den Badezimmer-Waschtischschränken wird ohne Berechnung bestätigt und geliefert.</i>									
		Möbelwaschtisch MAX 810, Mineral Composite Ausstattung • 1 Becken 575 x 280 x 125 mm • 1 Hahnlochbohrung • 1 Überlauf Maße • Außenmaße (B x T): 810 x 487 mm • Höhe: 140 mm Farbe Weiß Hochglanz	87748	87748	—	—	—	—	—	277,-
<i>Geruchsverschluss separat bestellen. Geeignet für den Einbau in Badezimmer-Waschtischschränken BW* / NBW*.</i>										

Waschtisch-Unterschränke

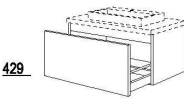
	Mehrpreis für Korpusinnendekor in Schiefergrau für Schränke mit Innen- und Außen-dekor in Nr. 194 Schiefergrau Berechnet wird ein Mehrpreis pro Schrank.	MP-KID	7947	—	39,-	39,-	—	—	—	—
<i>Vom Aufpreis ausgenommen sind alle Schränke, die im Standard bereits innen und außen im gleichen Dekor geliefert werden, bspw. Regale, Glas- und Vitrinenschränke und Schiebetürenschränke, etc.</i>										
	Waschtischschrank 1 Innenblende, 1 Auszug mit Holzrückwand für bauseitige Siphon-Aussparung, Höhe: 432 mm, Seitentiefe: 461 mm Geeignet für Ein- und Aufbau-Waschtische.	BWBA	80 -43	2496	—	417,-	429,-	—	—	—
<i>Die Nutzung des Raumsparisiphon 17713 wird empfohlen.</i>										

Interliving Bad Serie 3730

BREITE 80 cm

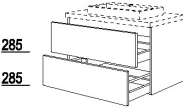
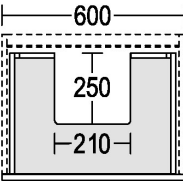





		Kurzbezeichnung		Bestell-Nr.	Preisgruppen					
		Breite in cm			2	3	4	7	9	N
 <p>285 285</p>	<p>Waschtischschrank 1 Innenblende, 1 Schubkasten mit Auszugsblende mit Holzrückwand für bauseitige Siphon-Aussparung, 1 Auszug mit Holzrückwand für bauseitige Siphon-Aussparung, Höhe: 576 mm, Seitentiefe: 461 mm</p> <p>Geeignet für Ein- und Aufbau-Waschtische.</p>	BWASA	80 -58	2836	—	562,-	598,-	—	—	—
	<p><i>Die Nutzung des Raumparsiphon 17713 wird empfohlen.</i></p>									
 <p>600 250 210</p>	<p>Mehrpreis für Siphon-Aussparung an Waschtischunterschrank BW* / NBW* mit Ausschnitt für 1 Becken, geeignet für Schubkästen oder Auszüge mit Holzrückwand ab 450 mm Breite</p> <p>Ausschnittmaße: 250 mm tief, 210 mm breit</p>	SIA1WT		9381	—	32,-	32,-	—	—	—
	<p><i>Berechnet wird ein Mehrpreis pro Schubkasten / Auszug.</i> <i>Bei Waschtischschränken BW* und NBW* in den Höhen 432 mm, 554 mm, 576 mm, 603 mm und 630 mm wird der untere Schubkasten / Auszug ohne Ausschnitt geliefert.</i> <i>Tiefenkürzungen sind nicht zulässig!</i> <i>MP-PTOSA (7962) ist mit Siphon-Aussparung erst ab 500 mm Schrankbreite einsetzbar.</i></p>									

Interliving Bad Serie 3730

BREITE 80 cm





Kurzbezeichnung	Breite in cm	Bestell-Nr.	Preisgruppen					
			2	3	4	7	9	N

Spiegelschränke

  	<p>Spiegelschrank, asymmetrisch 1 Spiegeltür, 497 mm breit, 1 Spiegeltür, 297 mm breit, 2 Glaseinlegeböden, Wandschrank-Unterboden mit angearbeiteter Profilleiste in Edelstahl-Optik, Gesamttiefe: 210 mm, Seitentiefe: 202 mm, Nutztiefe: 178 mm, Höhe: 720 mm</p> <p>Pro Tür wird ein Griff mitgeliefert, der optional montiert werden kann.</p>	<p>WBSPA 80 -1 2728</p>	<p>— 564,- 564,- — — —</p>	<p><i>Höhen-, Breiten- und Tiefenkürzungen sind nicht zulässig!</i></p>
	<p>Spiegelschrank 2 Spiegeltüren, 2 Glaseinlegeböden, Wandschrank-Unterboden mit angearbeiteter Profilleiste in Edelstahl-Optik, Gesamttiefe: 210 mm, Seitentiefe: 202 mm, Nutztiefe: 178 mm, Höhe: 720 mm</p> <p>Pro Tür wird ein Griff mitgeliefert, der optional montiert werden kann.</p>	<p>WBSP 80 -1 2722</p>	<p>— 535,- 535,- — — —</p>	<p><i>Höhen-, Breiten- und Tiefenkürzungen sind nicht zulässig!</i></p>
   	<p>LED Aufsatzleuchten-Set Lilium Big Emotion bestehend aus:</p> <p>1 LED Aufsatzleuchte Lilium Big Emotion (LABSP*) • 14 Watt • LED - 12 V DC, 2700 - 6500 K • Energieeffizienzklasse F • Schutzart IP 44</p> <p>1 Doppelsteckdose (33318) • Steckdosen-Typ F • Schutzart IP 44</p> <p>1 LED Startset mit ZigBee Emotion Dimmer Smart Switch (15055 - LSET-SMART36)</p> <p>1 Sicherheitsbox Glasgow (15195)</p>	<p>LABSP 70 -SET-F 15342</p>	<p>— — — — — 329,-</p>	
	<p>wie vor, jedoch 1 Doppelsteckdose (33319) • Steckdosen-Typ E • Schutzart IP 44</p>	<p>LABSP 70 -SET-E 15360</p>	<p>— — — — — 329,-</p>	
	<p>wie vor, jedoch 1 Doppelsteckdose (33321) • Steckdosen-Typ J • Schutzart IP 44</p>	<p>LABSP 70 -SET-J 15372</p>	<p>— — — — — 340,-</p>	

Interliving Bad Serie 3730

BREITE 80 cm

		Kurzbezeichnung		Preisgruppen					
		Breite in cm	Bestell-Nr.	2	3	4	7	9	N
 	LED Aufsatzleuchten-Set bestehend aus: 1 LED Aufsatzleuchte (LAPS*) • 7 Watt • LED - 12 V DC, 2700 - 6500 K • Energieeffizienzklasse G • Schutzart IP 44 1 Doppelsteckdose (33318) • Steckdosen-Typ F • Schutzart IP 44 1 LED Startset mit ZigBee Emotion Dimmer (15055 - LSET-SMART36) 1 Sicherheitsbox Glasgow (15195) Lieferbar in: 014 Edelstahl-Optik, 010 Schwarz	LAPSP	70 -SET-F 15356	—	—	—	—	—	318,-
	wie vor, jedoch 1 Doppelsteckdose (33319) • Steckdosen-Typ E • Schutzart IP 44	LAPSP	70 -SET-E 15368	—	—	—	—	—	318,-
	wie vor, jedoch 1 Doppelsteckdose (33321) • Steckdosen-Typ J • Schutzart IP 44	LAPSP	70 -SET-J 15380	—	—	—	—	—	327,-
 	LED Aufsatzleuchten-Set SOL bestehend aus: 1 LED Aufsatzleuchte SOL (LASOL*) • 10,46 Watt • LED - 12 V DC, 2700 - 6500 K • Energieeffizienzklasse G • Schutzart IP 44 1 Doppelsteckdose (33318) • Steckdosen-Typ F • Schutzart IP 44 1 LED Startset mit ZigBee Emotion Dimmer Smart Switch (15055 - LSET-SMART36) 1 Sicherheitsbox Glasgow (15195)	LASOL	70 -SET-F 15350	—	—	—	—	—	326,-
	wie vor, jedoch 1 Doppelsteckdose (33319) • Steckdosen-Typ E • Schutzart IP 44	LASOL	70 -SET-E 15364	—	—	—	—	—	326,-
	wie vor, jedoch 1 Doppelsteckdose (33321) • Steckdosen-Typ J • Schutzart IP 44	LASOL	70 -SET-J 15376	—	—	—	—	—	335,-

Interliving Bad Serie 3730

BREITE 80 cm

Kurzbezeichnung	Breite in cm	Bestell-Nr.	Preisgruppen					
			2	3	4	7	9	N

Spiegel

 		<p>Spiegel EMMA TOUCH mit LED-Beleuchtung 720 mm hoch, 25 mm tief, 2 sandgestrahlte LED-Lichtfenster, 40 mm breit, LED - 22 W, 5700 K, Schutzklasse IP 44, 1 Aluminiumrahmen, 1 Touchsensor, 1 Anschlusskabel / 230 - 240 V Energieeffizienzklasse F</p>	<p>SP-EMMA 80</p>	<p>15208</p>	—	—	—	—	—	—	281,-
 		<p>Spiegel DEVA TOUCH mit LED-Beleuchtung 720 mm hoch, 25 mm tief, 1 sandgestrahltes LED-Lichtfenster, 70 mm breit, LED - 12 V DC, 5700 K, Schutzklasse IP 44, 1 Aluminiumrahmen, 1 Touchsensor, 1 Anschlusskabel / 230 - 240 V Energieeffizienzklasse F</p>	<p>SP-DEVA 80</p>	<p>15218</p>	—	—	—	—	—	—	245,-
 		<p>Spiegel ERIKA, beheizbar mit LED-Beleuchtung 720 mm hoch, 26 mm tief, 3 sandgestrahlte LED-Lichtfenster, 18 mm breit, LED - 12 V DC, 5700 K, Schutzklasse IP 44, 1 Aluminiumrahmen, 1 Touchsensor, 1 Anschlusskabel / 230 - 240 V Energieeffizienzklasse F</p>	<p>SP-ERIKA 80</p>	<p>15272</p>	—	—	—	—	—	—	318,-
 		<p>Spiegel ABRIL mit umlaufender LED-Beleuchtung Durchmesser 800 mm, 42 mm tief, 1 Kunststoffrahmen silber, 1 umlaufendes Kunststoffprofil mit LED Beleuchtung, LED - 12 V DC, 3000 - 6500 K, Schutzklasse IP 44, 1 Touch Dimmer, 1 Anschlusskabel / 220 - 240 V Energieeffizienzklasse E</p>	<p>SP-ABRIL 80</p>	<p>15128</p>	—	—	—	—	—	—	308,-

Interliving Bad Serie 3730



BREITE 100 cm

Kurzbezeichnung	Breite in cm	Bestell-Nr.	Preisgruppen					
			2	3	4	7	9	N

Waschtische

		RTMR: Möbelwaschtisch MENTO 1010, Keramik Ausstattung • 1 Becken 600 x 300 x 130 mm • 1 Hahnlochbohrung • 1 Überlauf Maße • Außenmaße (B x T): 1010 x 460 mm • Höhe: 180 mm Farbe Weiß Hochglanz	87852	87852	—	—	—	—	—	480,-
	<i>Geruchsverschluss separat bestellen. Geeignet für den Einbau in Badezimmer-Waschtischschränken BW* / NBW2A*-60 und NBWSA*-60 in 431 mm Seitentiefe. Die Tiefenkürzung an den Badezimmer-Waschtischschränken wird ohne Berechnung bestätigt und geliefert.</i>									
		Möbelwaschtisch MAX 1010, Mineral Composite Ausstattung • 1 Becken 575 x 280 x 125 mm • 1 Hahnlochbohrung • 1 Überlauf Maße • Außenmaße (B x T): 1010 x 487 mm • Höhe: 140 mm Farbe Weiß Hochglanz	87750	87750	—	—	—	—	—	333,-
	<i>Geruchsverschluss separat bestellen. Geeignet für den Einbau in Badezimmer-Waschtischschränken BW* / NBW*.</i>									

Waschtisch-Unterschranke

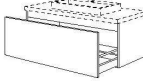
		Mehrpriß für Korpusinnendekor in Schiefergrau für Schränke mit Innen- und Außen-dekor in Nr. 194 Schiefergrau Berechnet wird ein Mehrpreis pro Schrank.	MP-KID	7947	—	39,-	39,-	—	—	—
	<i>Vom Aufpreis ausgenommen sind alle Schränke, die im Standard bereits innen und außen im gleichen Dekor geliefert werden, bspw. Regale, Glas- und Vitrinenschränke und Schiebetürenschränke, etc.</i>									
	Waschtischschrank 1 Innenblende, 1 Auszug mit Holzrückwand für bauseitige Siphon-Aussparung, Höhe: 432 mm, Seitentiefe: 461 mm Geeignet für Ein- und Aufbau-Waschtische.	BWBA	100	-43	2498	—	453,-	467,-	—	—
<i>Die Nutzung des Raumparsiphon 17713 wird empfohlen.</i>										

Interliving Bad Serie 3730

BREITE 100 cm

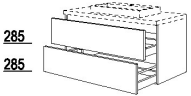
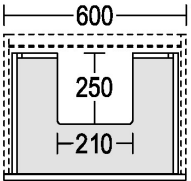

		Kurzbezeichnung		Preisgruppen					
		Breite in cm	Bestell-Nr.	2	3	4	7	9	N
 <p>Waschtischschrank 1 Innenblende, 1 Schubkasten mit Auszugsblende mit Holzrückwand für bauseitige Siphon-Aussparung, 1 Auszug mit Holzrückwand für bauseitige Siphon-Aussparung, Höhe: 576 mm, Seitentiefe: 461 mm</p> <p>Geeignet für Ein- und Aufbau-Waschtische.</p>	BWASA	100 -58	2838	—	601,-	639,-	—	—	—
	<p><i>Die Nutzung des Raumparsiphon 17713 wird empfohlen.</i></p>								
 <p>Mehrpriis für Siphon-Aussparung an Waschtischunterschrank BW* / NBW* mit Ausschnitt für 1 Becken, geeignet für Schubkästen oder Auszüge mit Holzrückwand ab 450 mm Breite</p> <p>Ausschnittmaße: 250 mm tief, 210 mm breit</p>	SIA1WT		9381	—	32,-	32,-	—	—	—
<p><i>Berechnet wird ein Mehrpreis pro Schubkasten / Auszug. Bei Waschtischschränken BW* und NBW* in den Höhen 432 mm, 554 mm, 576 mm, 603 mm und 630 mm wird der untere Schubkasten / Auszug ohne Ausschnitt geliefert.</i></p> <p><i>Tiefenkürzungen sind nicht zulässig!</i></p> <p><i>MP-PTOSA (7962) ist mit Siphon-Aussparung erst ab 500 mm Schrankbreite einsetzbar.</i></p>									

Interliving Bad Serie 3730

BREITE 100 cm

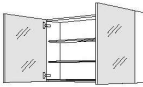

Kurzbezeichnung	Breite in cm	Bestell-Nr.	Preisgruppen					
			2	3	4	7	9	N

Spiegelschränke

<p>USA CAN 717</p> 	<p>Spiegelschrank 2 Spiegeltüren, 2 Glaseinlegeböden, Wandschrank-Unterboden mit angearbeiteter Profilleiste in Edelstahl-Optik, Gesamttiefe: 210 mm, Seitentiefe: 202 mm, Nutztiefe: 178 mm, Höhe: 720 mm</p> <p>Pro Tür wird ein Griff mitgeliefert, der optional montiert werden kann.</p>	<p>WBSP 100 -1 2724</p>	<p>— 589,- 589,- — — —</p> <p><i>Höhen-, Breiten- und Tiefenkürzungen sind nicht zulässig!</i></p>
<p>USA CAN 717</p> 	<p>Spiegelschrank 3 Spiegeltüren, 4 Glaseinlegeböden, 1 Mittelseite, Wandschrank-Unterboden mit angearbeiteter Profilleiste in Edelstahl-Optik, Gesamttiefe: 210 mm, Seitentiefe: 202 mm, Nutztiefe: 178 mm, Höhe: 720 mm</p> <p>Türbreiten je Korpusbreite: 1000 mm: 297 / 397 / 297 mm</p> <p>Pro Tür wird ein Griff mitgeliefert, der optional montiert werden kann.</p>	<p>WBSP3 100 -1 2730</p>	<p>— 721,- 721,- — — —</p> <p><i>Bitte geben Sie bei der Bestellung den Anschlag der mittleren Tür an.</i> <i>Höhen-, Breiten- und Tiefenkürzungen sind nicht zulässig!</i></p>
<p>USA CAN 2700K-6500K F</p> 	<p>LED Aufsatzleuchten-Set Lilium Big Emotion bestehend aus:</p> <p>1 LED Aufsatzleuchte Lilium Big Emotion (LABSP*) • 18 Watt • LED - 12 V DC, 2700 - 6500 K • Energieeffizienzklasse F • Schutzart IP 44</p> <p>1 Doppelsteckdose (33318) • Steckdosen-Typ F • Schutzart IP 44</p> <p>1 LED Startset mit ZigBee Emotion Dimmer Smart Switch (15055 - LSET-SMART36)</p> <p>1 Sicherheitsbox Glasgow (15195)</p> <p>wie vor, jedoch 1 Doppelsteckdose (33319) • Steckdosen-Typ E • Schutzart IP 44</p> <p>wie vor, jedoch 1 Doppelsteckdose (33321) • Steckdosen-Typ J • Schutzart IP 44</p>	<p>LABSP 90 -SET-F 15343</p> <p>LABSP 90 -SET-E 15361</p> <p>LABSP 90 -SET-J 15373</p>	<p>— — — — — 351,-</p> <p>— — — — — 351,-</p> <p>— — — — — 360,-</p>

Interliving Bad Serie 3730

BREITE 100 cm

		Kurzbezeichnung		Preisgruppen					
		Breite in cm	Bestell-Nr.	2	3	4	7	9	N
 <p>USA CAN 2700K-6500K G</p>	<p>LED Aufsatzleuchten-Set bestehend aus:</p> <p>1 LED Aufsatzleuchte (LAPSP*)</p> <ul style="list-style-type: none"> • 9 Watt • LED - 12 V DC, 2700 - 6500 K • Energieeffizienzklasse G • Schutzart IP 44 <p>1 Doppelsteckdose (33318)</p> <ul style="list-style-type: none"> • Steckdosen-Typ F • Schutzart IP 44 <p>1 LED Startset mit ZigBee Emotion Dimmer Smart Switch (15055 - LSET-SMART36)</p> <p>1 Sicherheitsbox Glasgow (15195)</p> <p>Lieferbar in: 014 Edelstahl-Optik, 010 Schwarz</p>	LAPSP	90 -SET-F 15357	—	—	—	—	—	340,-
	<p>wie vor, jedoch</p> <p>1 Doppelsteckdose (33319)</p> <ul style="list-style-type: none"> • Steckdosen-Typ E • Schutzart IP 44 	LAPSP	90 -SET-E 15369	—	—	—	—	—	340,-
	<p>wie vor, jedoch</p> <p>1 Doppelsteckdose (33321)</p> <ul style="list-style-type: none"> • Steckdosen-Typ J • Schutzart IP 44 	LAPSP	90 -SET-J 15381	—	—	—	—	—	349,-
 <p>USA CAN 2700K-6500K G</p>	<p>LED Aufsatzleuchten-Set SOL bestehend aus:</p> <p>1 LED Aufsatzleuchte SOL (LASOL*)</p> <ul style="list-style-type: none"> • 13,56 Watt • LED -12 V DC, 2700 - 6500 K • Energieeffizienzklasse G • Schutzart IP 44 <p>1 Doppelsteckdose (33318)</p> <ul style="list-style-type: none"> • Steckdosen-Typ F • Schutzart IP 44 <p>1 LED Startset mit ZigBee Emotion Dimmer Smart Switch (15055 - LSET-SMART36)</p> <p>1 Sicherheitsbox Glasgow (15195)</p>	LASOL	90 -SET-F 15352	—	—	—	—	—	342,-
	<p>wie vor, jedoch</p> <p>1 Doppelsteckdose (33319)</p> <ul style="list-style-type: none"> • Steckdosen-Typ E • Schutzart IP 44 	LASOL	90 -SET-E 15365	—	—	—	—	—	342,-
	<p>wie vor, jedoch</p> <p>1 Doppelsteckdose (33321)</p> <ul style="list-style-type: none"> • Steckdosen-Typ J • Schutzart IP 44 	LASOL	90 -SET-J 15377	—	—	—	—	—	352,-

Interliving Bad Serie 3730

BREITE 100 cm

		Kurzbezeichnung		Preisgruppen						
		Breite in cm	Bestell-Nr.	2	3	4	7	9	N	
Spiegel										
			Spiegel EMMA TOUCH mit LED-Beleuchtung 720 mm hoch, 25 mm tief, 2 sandgestrahlte LED-Lichtfenster, 40 mm breit, LED - 22 W, 5700 K, Schutzklasse IP 44, 1 Aluminiumrahmen, 1 Touchsensor, 1 Anschlusskabel / 230 - 240 V Energieeffizienzklasse F	SP-EMMA 100	15210	—	—	—	—	322,-
			Spiegel DEVA TOUCH mit LED-Beleuchtung 720 mm hoch, 25 mm tief, 1 sandgestrahltes LED-Lichtfenster, 70 mm breit, LED - 12 V DC, 5700 K, Schutzklasse IP 44, 1 Aluminiumrahmen, 1 Touchsensor, 1 Anschlusskabel / 230 - 240 V Energieeffizienzklasse F	SP-DEVA 100	15220	—	—	—	—	290,-
			Spiegel ERIKA, beheizbar mit LED-Beleuchtung 720 mm hoch, 26 mm tief, 3 sandgestrahlte LED-Lichtfenster, 18 mm breit, LED - 12 V DC, 5700 K, Schutzklasse IP 44, 1 Aluminiumrahmen, 1 Touchsensor, 1 Anschlusskabel / 230 - 240 V Energieeffizienzklasse F	SP-ERIKA 100	15275	—	—	—	—	347,-
			Spiegel ABRIL mit umlaufender LED-Beleuchtung Durchmesser 800 mm, 42 mm tief, 1 Kunststoffrahmen silber, 1 umlaufendes Kunststoffprofil mit LED Beleuchtung, LED - 12 V DC, 3000 - 6500 K, Schutzklasse IP 44, 1 Touch Dimmer, 1 Anschlusskabel / 220 - 240 V Energieeffizienzklasse E	SP-ABRIL 80	15128	—	—	—	—	308,-

Interliving Bad Serie 3730

BREITE 120 cm

Kurzbezeichnung	Breite in cm	Bestell-Nr.	Preisgruppen					
			2	3	4	7	9	N

Waschtische

 <p>Möbelwaschtisch MAX 1210, Mineral Composite</p> <p>Ausstattung</p> <ul style="list-style-type: none"> • 1 Becken 575 x 280 x 125 mm • 1 Hahnlochbohrung • 1 Überlauf <p>Maße</p> <ul style="list-style-type: none"> • Außenmaße (B x T): 1210 x 487 mm • Höhe: 140 mm <p>Farbe</p> <p>Weiß Hochglanz</p>	87751	87751	—	—	—	—	—	386,-
			<p><i>Geruchsverschluss separat bestellen.</i></p> <p><i>Geeignet für den Einbau in Badezimmer-Waschtischschränken BW* / NBW*.</i></p>					

Waschtisch-Unterschranke

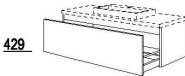
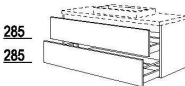
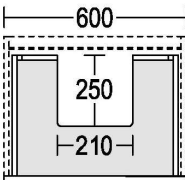

 <p>Mehrpreis für Korpusinnendekor in Schiefergrau</p> <p>für Schränke mit Innen- und Außen-dekor in Nr. 194 Schiefergrau</p> <p>Berechnet wird ein Mehrpreis pro Schrank.</p>	MP-KID	7947	—	39,-	39,-	—	—	—
<p><i>Vom Aufpreis ausgenommen sind alle Schränke, die im Standard bereits innen und außen im gleichen Dekor geliefert werden, bspw. Regale, Glas- und Vitrinenschränke und Schiebetürenschränke, etc.</i></p>								
 <p>Waschtischschrank</p> <p>1 Innenblende, 1 Auszug mit Holzrückwand für bauseitige Siphon-Aussparung, Höhe: 432 mm, Seitentiefe: 461 mm</p> <p>Geeignet für Ein- und Aufbau-Waschtische.</p>	BWBA	120 -43	2499	—	487,-	506,-	—	—
<p><i>Die Nutzung des Raumparsiphon 17713 wird empfohlen.</i></p>								
 <p>Waschtischschrank</p> <p>1 Innenblende, 1 Schubkasten mit Auszugsblende mit Holzrückwand für bauseitige Siphon-Aussparung, 1 Auszug mit Holzrückwand für bauseitige Siphon-Aussparung, Höhe: 576 mm, Seitentiefe: 461 mm</p> <p>Geeignet für Ein- und Aufbau-Waschtische.</p>	BWASA	120 -58	2839	—	669,-	717,-	—	—
<p><i>Die Nutzung des Raumparsiphon 17713 wird empfohlen.</i></p>								
 <p>Mehrpreis für Siphon-Aussparung an Waschtischunterschrank BW* / NBW* mit Ausschnitt für 1 Becken, geeignet für Schubkästen oder Auszüge mit Holzrückwand ab 450 mm Breite</p> <p>Ausschnittmaße: 250 mm tief, 210 mm breit</p>	SIA1WT		9381	—	32,-	32,-	—	—
<p><i>Berechnet wird ein Mehrpreis pro Schubkasten / Auszug.</i></p> <p><i>Bei Waschtischschränken BW* und NBW* in den Höhen 432 mm, 554 mm, 576 mm, 603 mm und 630 mm wird der untere Schubkasten / Auszug ohne Ausschnitt geliefert.</i></p> <p><i>Tiefenkürzungen sind nicht zulässig!</i></p> <p><i>MP-PTOSA (7962) ist mit Siphon-Aussparung erst ab 500 mm Schrankbreite einsetzbar.</i></p>								

Interliving Bad Serie 3730

BREITE 120 cm

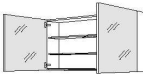

Kurzbezeichnung	Breite in cm	Bestell-Nr.	Preisgruppen					
			2	3	4	7	9	N

Spiegelschränke

 <p>717</p> <p>Spiegelschrank 2 Spiegeltüren, 2 Glaseinlegeböden, Wandschrank-Unterboden mit angearbeiteter Profilleiste in Edelstahl-Optik, Gesamttiefe: 210 mm, Seitentiefe: 202 mm, Nutztiefe: 178 mm, Höhe: 720 mm</p> <p>Pro Tür wird ein Griff mitgeliefert, der optional montiert werden kann.</p>	<p>WBSP 120 -1 2725</p>	<p>— 637,- 637,- — — —</p> <p><i>Höhen-, Breiten- und Tiefenkürzungen sind nicht zulässig!</i></p>
 <p>717</p> <p>Spiegelschrank 3 Spiegeltüren, 4 Glaseinlegeböden, 1 Mittelseite, Wandschrank-Unterboden mit angearbeiteter Profilleiste in Edelstahl-Optik, Gesamttiefe: 210 mm, Seitentiefe: 202 mm, Nutztiefe: 178 mm, Höhe: 720 mm</p> <p>Türbreiten je Korpusbreite: 1200 mm: 297 / 597 / 297 mm</p> <p>Pro Tür wird ein Griff mitgeliefert, der optional montiert werden kann.</p>	<p>WBSP3 120 -1 2732</p>	<p>— 755,- 755,- — — —</p> <p><i>Bitte geben Sie bei der Bestellung den Anschlag der mittleren Tür an.</i> <i>Höhen-, Breiten- und Tiefenkürzungen sind nicht zulässig!</i></p>
 <p>LABSP 110 -SET-F 15344</p> <p>LED Aufsatzleuchten-Set Lilium Big Emotion bestehend aus:</p> <p>1 LED Aufsatzleuchte Lilium Big Emotion (LABSP*) • 22 Watt • LED - 12 V DC, 2700 - 6500 K • Energieeffizienzklasse F • Schutzart IP 44</p> <p>1 Doppelsteckdose (33318) • Steckdosen-Typ F • Schutzart IP 44</p> <p>1 LED Startset mit ZigBee Emotion Dimmer Smart Switch (15055 - LSET-SMART36)</p> <p>1 Sicherheitsbox Glasgow (15195)</p>	<p>LABSP 110 -SET-E 15362</p>	<p>— — — — — 365,-</p>
<p>wie vor, jedoch 1 Doppelsteckdose (33319) • Steckdosen-Typ E • Schutzart IP 44</p> <p>wie vor, jedoch 1 Doppelsteckdose (33321) • Steckdosen-Typ J • Schutzart IP 44</p>	<p>LABSP 110 -SET-J 15374</p>	<p>— — — — — 365,-</p> <p>— — — — — 376,-</p>

Interliving Bad Serie 3730

BREITE 120 cm

		Kurzbezeichnung		Preisgruppen					
		Breite in cm	Bestell-Nr.	2	3	4	7	9	N
 <p>USA CAN 2700K-6500K G</p>	<p>LED Aufsatzleuchten-Set bestehend aus:</p> <p>1 LED Aufsatzleuchte (LAPSP*) • 11 Watt • LED - 12 V DC, 2700 - 6500 K • Energieeffizienzklasse G • Schutzart IP 44</p> <p>1 Doppelsteckdose (33318) • Steckdosen-Typ F • Schutzart IP 44</p> <p>1 LED Startset mit ZigBee Emotion Dimmer Smart Switch (15055 - LSET-SMART36)</p> <p>1 Sicherheitsbox Glasgow (15195)</p> <p>Lieferbar in: 014 Edelstahl-Optik, 010 Schwarz</p>	LAPSP	110 -SET-F 15358	—	—	—	—	—	351,-
	<p>wie vor, jedoch 1 Doppelsteckdose (33319) • Steckdosen-Typ E • Schutzart IP 44</p>	LAPSP	110 -SET-E 15370	—	—	—	—	—	351,-
	<p>wie vor, jedoch 1 Doppelsteckdose (33321) • Steckdosen-Typ J • Schutzart IP 44</p>	LAPSP	110 -SET-J 15382	—	—	—	—	—	360,-
 <p>USA CAN 2700K-6500K G</p>	<p>LED Aufsatzleuchten-Set SOL bestehend aus:</p> <p>1 LED Aufsatzleuchte SOL (LASOL*) • 16,66 Watt • LED -12 V DC, 2700 - 6500 K • Energieeffizienzklasse G • Schutzart IP 44</p> <p>1 Doppelsteckdose (33318) • Steckdosen-Typ F • Schutzart IP 44</p> <p>1 LED Startset mit ZigBee Emotion Dimmer Smart Switch (15055 - LSET-SMART36)</p> <p>1 Sicherheitsbox Glasgow (15195)</p>	LASOL	110 -SET-F 15353	—	—	—	—	—	360,-
	<p>wie vor, jedoch 1 Doppelsteckdose (33319) • Steckdosen-Typ E • Schutzart IP 44</p>	LASOL	110 -SET-E 15366	—	—	—	—	—	360,-
	<p>wie vor, jedoch 1 Doppelsteckdose (33321) • Steckdosen-Typ J • Schutzart IP 44</p>	LASOL	110 -SET-J 15378	—	—	—	—	—	369,-

Interliving Bad Serie 3730

BREITE 120 cm



		Kurzbezeichnung		Preisgruppen						
		Breite in cm	Bestell-Nr.	2	3	4	7	9	N	
Spiegel										
		Spiegel EMMA TOUCH mit LED-Beleuchtung 720 mm hoch, 25 mm tief, 2 sandgestrahlte LED-Lichtfenster, 40 mm breit, LED - 22 W, 5700 K, Schutzklasse IP 44, 1 Aluminiumrahmen, 1 Touchsensor, 1 Anschlusskabel / 230 - 240 V Energieeffizienzklasse F	SP-EMMA 120	15212	—	—	—	—	—	335,-
		Spiegel DEVA TOUCH mit LED-Beleuchtung 720 mm hoch, 25 mm tief, 1 sandgestrahltes LED-Lichtfenster, 70 mm breit, LED - 12 V DC, 5700 K, Schutzklasse IP 44, 1 Aluminiumrahmen, 1 Touchsensor, 1 Anschlusskabel / 230 - 240 V Energieeffizienzklasse F	SP-DEVA 120	15222	—	—	—	—	—	311,-
		Spiegel ERIKA, beheizbar mit LED-Beleuchtung 720 mm hoch, 26 mm tief, 3 sandgestrahlte LED-Lichtfenster, 18 mm breit, LED - 12 V DC, 5700 K, Schutzklasse IP 44, 1 Aluminiumrahmen, 1 Touchsensor, 1 Anschlusskabel / 230 - 240 V Energieeffizienzklasse F	SP-ERIKA 120	15276	—	—	—	—	—	379,-
		Spiegel ABRIL mit umlaufender LED-Beleuchtung Durchmesser 1000 mm, 42 mm tief, 1 Kunststoffrahmen silber, 1 umlaufendes Kunststoffprofil mit LED Beleuchtung, LED - 12 V DC, 3000 - 6500 K, Schutzklasse IP 44, 1 Touch Dimmer, 1 Anschlusskabel / 220 - 240 V Energieeffizienzklasse E	SP-ABRIL 100	15129	—	—	—	—	—	426,-

Interliving Bad Serie 3730

BREITE 120 cm

Kurzbezeichnung	Breite in cm	Bestell-Nr.	Preisgruppen					
			2	3	4	7	9	N

Doppelwaschtische

 <p>NEU USA CAN</p> <p>RTMR: Möbelwaschtisch MENTO 1210D mit 2 Becken, Keramik</p> <p>Ausstattung</p> <ul style="list-style-type: none"> • 2 Becken 440 x 300 x 130 mm • 2 Hahnlochbohrung • 2 Überlauf <p>Maße</p> <ul style="list-style-type: none"> • Außenmaße (B x T): 1210 x 460 mm • Höhe: 180 mm <p>Farbe</p> <p>Weiß Hochglanz</p>	<p>87853</p>	<p>87853</p>	<p>— — — — — 691,-</p> <p><i>Geruchsverschluss separat bestellen.</i></p> <p><i>Geeignet für den Einbau in Badezimmer-Waschtisch-schränken BW* / NBWZA*-60 und NBWSA*-60 in 431 mm Seitentiefe.</i></p> <p><i>Die Tiefenkürzung an den Badezimmer-Waschtisch-schränken wird ohne Berechnung bestätigt und geliefert.</i></p>
 <p>USA CAN</p> <p>Möbelwaschtisch MAX 1210D, mit 2 Becken, Mineral Composite</p> <p>Ausstattung</p> <ul style="list-style-type: none"> • 2 Becken 475 x 280 x 125 mm • 2 Hahnlochbohrungen • 2 Überläufe <p>Maße</p> <ul style="list-style-type: none"> • Außenmaße (B x T): 1210 x 487 mm • Höhe: 140 mm <p>Farbe</p> <p>Weiß Hochglanz</p>	<p>87752</p>	<p>87752</p>	<p>— — — — — 413,-</p> <p><i>Geruchsverschluss separat bestellen.</i></p> <p><i>Geeignet für den Einbau in Badezimmer-Waschtisch-schränken BW* / NBW*.</i></p>

Waschtisch-Unterschränke

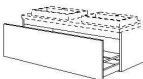
 <p>Mehrpreis für Korpusinnendekor in Schiefergrau</p> <p>für Schränke mit Innen- und Außen-dekor in Nr. 194 Schiefergrau</p> <p>Berechnet wird ein Mehrpreis pro Schrank.</p>	<p>MP-KID</p>	<p>7947</p>	<p>— 39,- 39,- — — —</p> <p><i>Vom Aufpreis ausgenommen sind alle Schränke, die im Standard bereits innen und außen im gleichen Dekor geliefert werden, bspw. Regale, Glas- und Vitrinenschränke und Schiebetürenschränke, etc.</i></p>
<p>429</p>  <p>Waschtischschrank</p> <p>1 Innenblende, 1 Auszug mit Holzrückwand für bauseitige Siphon-Aussparung, Höhe: 432 mm, Seitentiefe: 461 mm</p> <p>Geeignet für Ein- und Aufbau-Waschtische.</p>	<p>BWBA</p>	<p>120 -43 2499</p>	<p>— 487,- 506,- — — —</p> <p><i>Die Nutzung des Raumparsiphon 17713 wird empfohlen.</i></p>

Interliving Bad Serie 3730

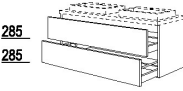
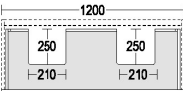

BREITE 120 cm

		Kurzbezeichnung		Bestell-Nr.	Preisgruppen					
		Breite in cm			2	3	4	7	9	N
 <p>285 285</p>	<p>Waschtischschrank 1 Innenblende, 1 Schubkasten mit Auszugsblende mit Holzrückwand für bauseitige Siphon-Aussparung, 1 Auszug mit Holzrückwand für bauseitige Siphon-Aussparung, Höhe: 576 mm, Seitentiefe: 461 mm</p> <p>Geeignet für Ein- und Aufbau-Waschtische.</p>	BWASA	120 -58	2839	—	669,-	717,-	—	—	—
	<p><i>Die Nutzung des Raumparsiphon 17713 wird empfohlen.</i></p>									
 <p>1200 250 250 210 210</p>	<p>Mehrpreis für Siphon-Aussparung an Waschtischunterschränken BW* / NBW* mit Ausschnitt für 2 Becken, in 1200 mm breiten Waschtischunterschränken, geeignet für Schubkästen und Auszüge mit Holzrückwand in 1200 mm Breite</p> <p>Ausschnittmaße: je 250 mm tief, 210 mm breit</p>	SIA2WT		9383	—	70,-	70,-	—	—	—
	<p><i>Berechnet wird ein Mehrpreis pro Schubkasten / Auszug.</i> <i>Bei Waschtischschränken BW* und NBW* in den Höhen 432 mm, 554 mm, 576 mm, 603 mm und 630 mm wird der untere Schubkasten / Auszug ohne Ausschnitt geliefert.</i> <i>Tiefenkürzungen sind nicht zulässig!</i></p>									

BREITE 120 cm









Kurzbezeichnung	Breite in cm	Bestell-Nr.	Preisgruppen					
			2	3	4	7	9	N

Spiegelschränke

<p>717</p>  <p>Spiegelschrank 2 Spiegeltüren, 2 Glaseinlegeböden, Wandschrank-Unterboden mit angearbeiteter Profilleiste in Edelstahl-Optik, Gesamttiefe: 210 mm, Seitentiefe: 202 mm, Nutztiefe: 178 mm, Höhe: 720 mm</p> <p>Pro Tür wird ein Griff mitgeliefert, der optional montiert werden kann.</p>	<p>WBSP 120 -1 2725</p>	<p>— 637,- 637,- — — —</p> <p><i>Höhen-, Breiten- und Tiefenkürzungen sind nicht zulässig!</i></p>
<p>717</p>  <p>Spiegelschrank 3 Spiegeltüren, 4 Glaseinlegeböden, 1 Mittelseite, Wandschrank-Unterboden mit angearbeiteter Profilleiste in Edelstahl-Optik, Gesamttiefe: 210 mm, Seitentiefe: 202 mm, Nutztiefe: 178 mm, Höhe: 720 mm</p> <p>Türbreiten je Korpusbreite: 1200 mm: 297 / 597 / 297 mm</p> <p>Pro Tür wird ein Griff mitgeliefert, der optional montiert werden kann.</p>	<p>WBSP3 120 -1 2732</p>	<p>— 755,- 755,- — — —</p> <p><i>Bitte geben Sie bei der Bestellung den Anschlag der mittleren Tür an.</i> <i>Höhen-, Breiten- und Tiefenkürzungen sind nicht zulässig!</i></p>
<p>F</p>  <p>LED Aufsatzleuchten-Set Lilium Big Emotion bestehend aus:</p> <ul style="list-style-type: none"> 1 LED Aufsatzleuchte Lilium Big Emotion (LABSP*) <ul style="list-style-type: none"> • 22 Watt • LED - 12 V DC, 2700 - 6500 K • Energieeffizienzklasse F • Schutzart IP 44 1 Doppelsteckdose (33318) <ul style="list-style-type: none"> • Steckdosen-Typ F • Schutzart IP 44 1 LED Startset mit ZigBee Emotion Dimmer Smart Switch (15055 - LSET-SMART36) 1 Sicherheitsbox Glasgow (15195) <p>wie vor, jedoch</p> <ul style="list-style-type: none"> 1 Doppelsteckdose (33319) <ul style="list-style-type: none"> • Steckdosen-Typ E • Schutzart IP 44 wie vor, jedoch 1 Doppelsteckdose (33321) <ul style="list-style-type: none"> • Steckdosen-Typ J • Schutzart IP 44 	<p>LABSP 110 -SET-F 15344</p> <p>LABSP 110 -SET-E 15362</p> <p>LABSP 110 -SET-J 15374</p>	<p>— — — — — 365,-</p> <p>— — — — — 365,-</p> <p>— — — — — 376,-</p>

Interliving Bad Serie 3730

BREITE 120 cm

		Kurzbezeichnung		Preisgruppen					
		Breite in cm	Bestell-Nr.	2	3	4	7	9	N
   	LED Aufsatzleuchten-Set bestehend aus: 1 LED Aufsatzleuchte (LAPS*) <ul style="list-style-type: none"> • 11 Watt • LED - 12 V DC, 2700 - 6500 K • Energieeffizienzklasse G • Schutzart IP 44 1 Doppelsteckdose (33318) <ul style="list-style-type: none"> • Steckdosen-Typ F • Schutzart IP 44 1 LED Startset mit ZigBee Emotion Dimmer Smart Switch (15055 - LSET-SMART36) 1 Sicherheitsbox Glasgow (15195) Lieferbar in: 014 Edelstahl-Optik, 010 Schwarz	LAPSP	110 -SET-F 15358	—	—	—	—	—	351,-
	wie vor, jedoch 1 Doppelsteckdose (33319) <ul style="list-style-type: none"> • Steckdosen-Typ E • Schutzart IP 44 	LAPSP	110 -SET-E 15370	—	—	—	—	—	351,-
	wie vor, jedoch 1 Doppelsteckdose (33321) <ul style="list-style-type: none"> • Steckdosen-Typ J • Schutzart IP 44 	LAPSP	110 -SET-J 15382	—	—	—	—	—	360,-
   	LED Aufsatzleuchten-Set SOL bestehend aus: 1 LED Aufsatzleuchte SOL (LASOL*) <ul style="list-style-type: none"> • 16,66 Watt • LED - 12 V DC, 2700 - 6500 K • Energieeffizienzklasse G • Schutzart IP 44 1 Doppelsteckdose (33318) <ul style="list-style-type: none"> • Steckdosen-Typ F • Schutzart IP 44 1 LED Startset mit ZigBee Emotion Dimmer Smart Switch (15055 - LSET-SMART36) 1 Sicherheitsbox Glasgow (15195)	LASOL	110 -SET-F 15353	—	—	—	—	—	360,-
	wie vor, jedoch 1 Doppelsteckdose (33319) <ul style="list-style-type: none"> • Steckdosen-Typ E • Schutzart IP 44 	LASOL	110 -SET-E 15366	—	—	—	—	—	360,-
	wie vor, jedoch 1 Doppelsteckdose (33321) <ul style="list-style-type: none"> • Steckdosen-Typ J • Schutzart IP 44 	LASOL	110 -SET-J 15378	—	—	—	—	—	369,-

Interliving Bad Serie 3730

BREITE 120 cm

Kurzbezeichnung	Breite in cm	Bestell-Nr.	Preisgruppen					
			2	3	4	7	9	N

Spiegel

 		<p>Spiegel EMMA TOUCH mit LED-Beleuchtung 720 mm hoch, 25 mm tief, 2 sandgestrahlte LED-Lichtfenster, 40 mm breit, LED - 22 W, 5700 K, Schutzklasse IP 44, 1 Aluminiumrahmen, 1 Touchsensor, 1 Anschlusskabel / 230 - 240 V Energieeffizienzklasse F</p>	<p>SP-EMMA 120</p>	<p>15212</p>	—	—	—	—	—	—	335,-
 		<p>Spiegel DEVA TOUCH mit LED-Beleuchtung 720 mm hoch, 25 mm tief, 1 sandgestrahltes LED-Lichtfenster, 70 mm breit, LED - 12 V DC, 5700 K, Schutzklasse IP 44, 1 Aluminiumrahmen, 1 Touchsensor, 1 Anschlusskabel / 230 - 240 V Energieeffizienzklasse F</p>	<p>SP-DEVA 120</p>	<p>15222</p>	—	—	—	—	—	—	311,-
 		<p>Spiegel ERIKA, beheizbar mit LED-Beleuchtung 720 mm hoch, 26 mm tief, 3 sandgestrahlte LED-Lichtfenster, 18 mm breit, LED - 12 V DC, 5700 K, Schutzklasse IP 44, 1 Aluminiumrahmen, 1 Touchsensor, 1 Anschlusskabel / 230 - 240 V Energieeffizienzklasse F</p>	<p>SP-ERIKA 120</p>	<p>15276</p>	—	—	—	—	—	—	379,-
 		<p>Spiegel ABRIL mit umlaufender LED-Beleuchtung Durchmesser 1000 mm, 42 mm tief, 1 Kunststoffrahmen silber, 1 umlaufendes Kunststoffprofil mit LED Beleuchtung, LED - 12 V DC, 3000 - 6500 K, Schutzklasse IP 44, 1 Touch Dimmer, 1 Anschlusskabel / 220 - 240 V Energieeffizienzklasse E</p>	<p>SP-ABRIL 100</p>	<p>15129</p>	—	—	—	—	—	—	426,-

Interliving Bad Serie 3730

BREITE 160 cm

Kurzbezeichnung	Breite in cm	Bestell-Nr.	Preisgruppen					
			2	3	4	7	9	N

Doppelwaschtische



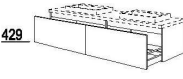
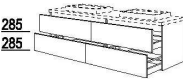
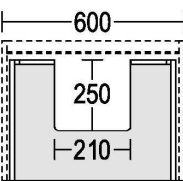

 <p>Möbelwaschtisch MAX 1610D, mit 2 Becken, Mineral Composite</p> <p>Ausstattung</p> <ul style="list-style-type: none"> • 2 Becken 575 x 280 x 125 mm • 2 Hahnlochbohrungen • 2 Überläufe <p>Maße</p> <ul style="list-style-type: none"> • Außenmaße (B x T): 1610 x 487 mm • Höhe: 140 mm <p>Farbe</p> <p>Weiß Hochglanz</p>	87753	87753	—	—	—	—	—	547,-
			<p><i>Geruchsverschluss separat bestellen.</i></p> <p><i>Geeignet für den Einbau in Badezimmer-Waschtischschränken BW* / NBW*.</i></p>					

Waschtisch-Unterschränke

 <p>Mehrpriß für Korpusinnendekor in Schiefergrau</p> <p>für Schränke mit Innen- und Außen-dekor in Nr. 194 Schiefergrau</p> <p>Berechnet wird ein Mehrpreis pro Schrank.</p>	MP-KID	7947	—	39,-	39,-	—	—	—
			<p><i>Vom Aufpreis ausgenommen sind alle Schränke, die im Standard bereits innen und außen im gleichen Dekor geliefert werden, bspw. Regale, Glas- und Vitrinenschränke und Schiebetürenschränke, etc.</i></p>					
 <p>Waschtischschrank</p> <p>1 Innenblende, 1 Auszug mit Holzrückwand für bauseitige Siphon-Aussparung, Höhe: 432 mm, Seitentiefe: 461 mm</p> <p>Geeignet für Ein- und Aufbau-Waschtische.</p>	BWBA	80 -43	2496	—	417,-	429,-	—	—
				<p><i>Die Nutzung des Raumparsiphon 17713 wird empfohlen.</i></p> <p>Bitte 2 x BWBA80-43 (2496) bestellen!</p>				
 <p>Waschtischschrank</p> <p>1 Innenblende, 1 Schubkasten mit Auszugsblende mit Holzrückwand für bauseitige Siphon-Aussparung, 1 Auszug mit Holzrückwand für bauseitige Siphon-Aussparung, Höhe: 576 mm, Seitentiefe: 461 mm</p> <p>Geeignet für Ein- und Aufbau-Waschtische.</p>	BWASA	80 -58	2836	—	562,-	598,-	—	—
				<p><i>Die Nutzung des Raumparsiphon 17713 wird empfohlen.</i></p> <p>Bitte 2 x BWASA80-58 (2836) bestellen!</p>				
 <p>Mehrpriß für Siphon-Aussparung an Waschtischunterschränken BW* / NBW* mit Ausschnitt für 1 Becken, geeignet für Schubkästen oder Auszüge mit Holzrückwand ab 450 mm Breite</p> <p>Ausschnittmaße: 250 mm tief, 210 mm breit</p>	SIA1WT	9381	—	32,-	32,-	—	—	
			<p><i>Berechnet wird ein Mehrpreis pro Schubkasten / Auszug.</i></p> <p><i>Bei Waschtischschränken BW* und NBW* in den Höhen 432 mm, 554 mm, 576 mm, 603 mm und 630 mm wird der untere Schubkasten / Auszug ohne Ausschnitt geliefert.</i></p> <p><i>Tiefenkürzungen sind nicht zulässig!</i></p> <p><i>MP-PTOSA (7962) ist mit Siphon-Aussparung erst ab 500 mm Schrankbreite einsetzbar.</i></p> <p>Bitte 2 x SIA1WT (9381) bestellen!</p>					

Interliving Bad Serie 3730

BREITE 160 cm











		Kurzbezeichnung		Preisgruppen						
		Breite in cm	Bestell-Nr.	2	3	4	7	9	N	
 	LED Aufsatzleuchten-Set bestehend aus: 1 LED Aufsatzleuchte (LAPS*) • 7 Watt • LED - 12 V DC, 2700 - 6500 K • Energieeffizienzklasse G • Schutzart IP 44 1 Doppelsteckdose (33318) • Steckdosen-Typ F • Schutzart IP 44 1 LED Startset mit ZigBee Emotion Dimmer (15055 - LSET-SMART36) 1 Sicherheitsbox Glasgow (15195) Lieferbar in: 014 Edelstahl-Optik, 010 Schwarz	LAPSP	70 -SET-F	15356	—	—	—	—	—	318,-
	<i>Bitte 2 x LAPSP70-SET bestellen!</i>									
	wie vor, jedoch 1 Doppelsteckdose (33319) • Steckdosen-Typ E • Schutzart IP 44	LAPSP	70 -SET-E	15368	—	—	—	—	—	318,-
	wie vor, jedoch 1 Doppelsteckdose (33321) • Steckdosen-Typ J • Schutzart IP 44	LAPSP	70 -SET-J	15380	—	—	—	—	—	327,-
 	LED Aufsatzleuchten-Set SOL bestehend aus: 1 LED Aufsatzleuchte SOL (LASOL*) • 10,46 Watt • LED - 12 V DC, 2700 - 6500 K • Energieeffizienzklasse G • Schutzart IP 44 1 Doppelsteckdose (33318) • Steckdosen-Typ F • Schutzart IP 44 1 LED Startset mit ZigBee Emotion DimmerSmart Switch (15055 - LSET-SMART36) 1 Sicherheitsbox Glasgow (15195)	LASOL	70 -SET-F	15350	—	—	—	—	—	326,-
	<i>Bitte 2 x LASOL70-SET bestellen!</i>									
	wie vor, jedoch 1 Doppelsteckdose (33319) • Steckdosen-Typ E • Schutzart IP 44	LASOL	70 -SET-E	15364	—	—	—	—	—	326,-
	wie vor, jedoch 1 Doppelsteckdose (33321) • Steckdosen-Typ J • Schutzart IP 44	LASOL	70 -SET-J	15376	—	—	—	—	—	335,-

Interliving Bad Serie 3730

BREITE 160 cm

Kurzbezeichnung	Breite in cm	Bestell-Nr.	Preisgruppen					
			2	3	4	7	9	N

Spiegel

 		<p>Spiegel EMMA TOUCH mit LED-Beleuchtung 720 mm hoch, 25 mm tief, 2 sandgestrahlte LED-Lichtfenster, 40 mm breit, LED - 22 W, 5700 K, Schutzklasse IP 44, 1 Aluminiumrahmen, 1 Touchsensor, 1 Anschlusskabel / 230 - 240 V Energieeffizienzklasse F</p>	<p>SP-EMMA 60</p>	<p>15206</p>	<p>—</p>	<p>—</p>	<p>—</p>	<p>—</p>	<p>—</p>	<p>272,-</p>	<p><i>Bitte 2 x SP-EMMA60 (15206) bestellen!</i></p>
 		<p>Spiegel DEVA TOUCH mit LED-Beleuchtung 720 mm hoch, 25 mm tief, 1 sandgestrahltes LED-Lichtfenster, 70 mm breit, LED - 12 V DC, 5700 K, Schutzklasse IP 44, 1 Aluminiumrahmen, 1 Touchsensor, 1 Anschlusskabel / 230 - 240 V Energieeffizienzklasse F</p>	<p>SP-DEVA 80</p>	<p>15218</p>	<p>—</p>	<p>—</p>	<p>—</p>	<p>—</p>	<p>—</p>	<p>245,-</p>	<p><i>Bitte 2 x SP-DEVA80 (15218) bestellen!</i></p>
 		<p>Spiegel ERIKA, beheizbar mit LED-Beleuchtung 720 mm hoch, 26 mm tief, 3 sandgestrahlte LED-Lichtfenster, 18 mm breit, LED - 12 V DC, 5700 K, Schutzklasse IP 44, 1 Aluminiumrahmen, 1 Touchsensor, 1 Anschlusskabel / 230 - 240 V Energieeffizienzklasse F</p>	<p>SP-ERIKA 60</p>	<p>15271</p>	<p>—</p>	<p>—</p>	<p>—</p>	<p>—</p>	<p>—</p>	<p>295,-</p>	<p><i>Bitte 2 x SP-ERIKA60 (15271) bestellen!</i></p>
 		<p>Spiegel ABRIL mit umlaufender LED-Beleuchtung Durchmesser 600 mm, 42 mm tief, 1 Kunststoffrahmen silber, 1 umlaufendes Kunststoffprofil mit LED Beleuchtung, LED - 12 V DC, 3000 - 6500 K, Schutzklasse IP 44, 1 Touch Dimmer, 1 Anschlusskabel / 220 - 240 V Energieeffizienzklasse E</p>	<p>SP-ABRIL 60</p>	<p>15127</p>	<p>—</p>	<p>—</p>	<p>—</p>	<p>—</p>	<p>—</p>	<p>236,-</p>	<p><i>Bitte 2 x SP-ABRIL60 (15127) bestellen!</i></p>

Interliving Bad Serie 3730

BEIMÖBEL

Runden Sie Ihre Badmöbelplanung mit unseren abgestimmten Beimöbeln ab. Diese können Sie im gleichen Dekor des Waschtischschrankes oder frei nach persönlichem Wunsch konfigurieren.

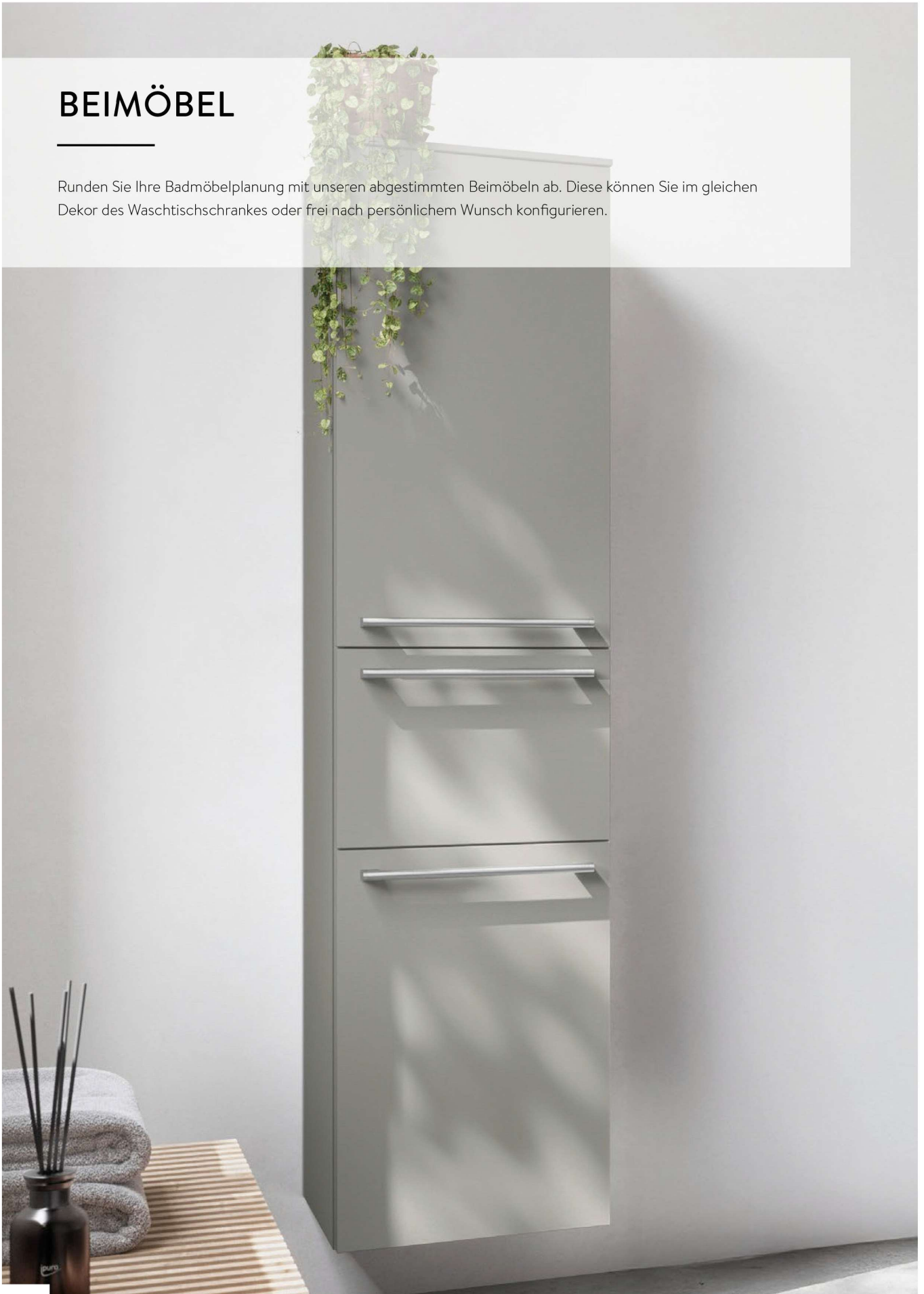





Interliving Bad Serie 3730

BEIMÖBEL

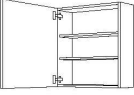



Kurzbezeichnung	Breite in cm	Bestell-Nr.	Preisgruppen					
			2	3	4	7	9	N

Sideboards & Midischränke

	<p>Mehrpreis für Korpusinnendekor in Schiefergrau</p> <p>für Schränke mit Innen- und Außen-dekor in Nr. 194 Schiefergrau</p> <p>Berechnet wird ein Mehrpreis pro Schrank.</p>	MP-KID			7947	—	39,-	39,-	—	—	—	
<p><i>Vom Aufpreis ausgenommen sind alle Schränke, die im Standard bereits innen und außen im gleichen Dekor geliefert werden, bspw. Regale, Glas- und Vitrinenschränke und Schiebetürenschränke, etc.</i></p>												
NEU		<p>Wandschrank</p> <p>1 Tür, 2 Einlegeböden, Korpshöhe: 720 mm Seitentiefe: 202 mm, Nutztiefe: 178 mm</p>	WT20	20	-1	32120	—	174,-	184,-	—	—	—
717			WT20	25	-1	32121	—	183,-	193,-	—	—	—
			WT20	30	-1	32122	—	190,-	204,-	—	—	—
			WT20	40	-1	32123	—	206,-	222,-	—	—	—
			WT20	45	-1	32124	—	208,-	233,-	—	—	—
			WT20	50	-1	32125	—	216,-	240,-	—	—	—
			WT20	60	-1	32126	—	234,-	263,-	—	—	—
285		<p>Sideboard</p> <p>1 Auszug, 1 Tür, 1 Einlegeboden, Korpshöhe: 864 mm Seitentiefe: 350 mm</p>	BSA	30	-86	2930	—	284,-	310,-	—	—	—
573			BSA	40	-86	2934	—	301,-	329,-	—	—	—
			BSA	45	-86	2932	—	306,-	338,-	—	—	—
			BSA	50	-86	2931	—	313,-	347,-	—	—	—
			BSA	60	-86	2936	—	329,-	369,-	—	—	—
<p><i>Die Planung eines Abdeckbodens wird empfohlen!</i></p>												
717		<p>Midischrank</p> <p>1 Tür, 2 Einlegeböden, 1 Schubkasten, 1 Auszug, Korpshöhe: 1152 mm Seitentiefe: 350 mm</p>	BMSA	30	-115	2940	—	451,-	487,-	—	—	—
141			BMSA	40	-115	2944	—	471,-	513,-	—	—	—
285			BMSA	45	-115	2942	—	481,-	526,-	—	—	—
			BMSA	50	-115	2941	—	492,-	539,-	—	—	—
			BMSA	60	-115	2946	—	512,-	565,-	—	—	—
<p><i>Die Planung eines Abdeckbodens wird empfohlen!</i></p>												
861		<p>Midischrank</p> <p>1 Tür, 2 Einlegeböden, 1 offenes Fach, Korpshöhe: 1296 mm Seitentiefe: 350 mm</p>	BMF	30	-130	2970	—	310,-	326,-	—	—	—
			BMF	40	-130	2971	—	327,-	349,-	—	—	—
			BMF	45	-130	2972	—	335,-	358,-	—	—	—
			BMF	50	-130	2973	—	345,-	374,-	—	—	—
			BMF	60	-130	2974	—	356,-	392,-	—	—	—
<p><i>Bei griffloser Planung ist kein PTO erforderlich, der Konstruktionsboden ist versetzt.</i></p> <p><i>Die Planung eines Abdeckbodens wird empfohlen!</i></p>												
861		<p>Midischrank</p> <p>2 Türen, 1 fester Boden, 2 Einlegeböden, Korpshöhe: 1296 mm Seitentiefe: 350 mm</p>	BM2T	30	-130	2923	—	281,-	304,-	—	—	—
			BM2T	40	-130	2924	—	311,-	345,-	—	—	—
			BM2T	45	-130	2927	—	327,-	363,-	—	—	—
			BM2T	50	-130	2925	—	342,-	381,-	—	—	—
429			BM2T	60	-130	2926	—	374,-	415,-	—	—	—
<p><i>Die Planung eines Abdeckbodens wird empfohlen!</i></p>												





Interliving Bad Serie 3730

BEIMÖBEL

		Kurzbezeichnung		Bestell-Nr.	Preisgruppen					
		Breite in cm			2	3	4	7	9	N
861 429	 <p>Midischrank Flat 1 Alu-Rahmentür mit Öffnungsunterstützung, 2 Glaseinlegeböden, 1 fester Boden, 1 Tür, Korpushöhe: 1296 mm Seitentiefe: 350 mm</p>	BMGF	30 -130	2976	—	449,-	453,-	—	—	—
		BMGF	45 -130	2977	—	512,-	517,-	—	—	—
		BMGF	50 -130	2978	—	533,-	539,-	—	—	—
		BMGF	60 -130	2979	—	574,-	581,-	—	—	—
				<i>Die Planung eines Abdeckbodens wird empfohlen!</i> <i>Kein Glaswechsel möglich!</i>						
861 141 285	 <p>Midischrank 1 Tür, 2 Einlegeböden, 1 Schubkasten, 1 Auszug, Korpushöhe: 1296 mm Seitentiefe: 350 mm</p>	BMSA	30 -130	2980	—	494,-	517,-	—	—	—
		BMSA	40 -130	2981	—	522,-	556,-	—	—	—
		BMSA	45 -130	2982	—	537,-	573,-	—	—	—
		BMSA	50 -130	2983	—	551,-	589,-	—	—	—
				<i>Die Planung eines Abdeckbodens wird empfohlen!</i>						
861 141 285	 <p>Midischrank Flat 1 Alu-Rahmentür mit Öffnungsunterstützung, 2 Glaseinlegeböden, 1 Schubkasten, 1 Auszug, Korpushöhe: 1296 mm Seitentiefe: 350 mm</p>	BMGFSA	30 -130	2986	—	657,-	660,-	—	—	—
		BMGFSA	45 -130	2987	—	719,-	725,-	—	—	—
		BMGFSA	50 -130	2988	—	739,-	746,-	—	—	—
		BMGFSA	60 -130	2989	—	782,-	791,-	—	—	—
				<i>Die Planung eines Abdeckbodens wird empfohlen!</i> <i>Kein Glaswechsel möglich!</i>						
717 285 285	 <p>Midischrank 1 Tür, 2 Einlegeböden, 2 Auszüge, Korpushöhe: 1296 mm Seitentiefe: 350 mm</p>	BM2A	30 -130	2990	—	510,-	533,-	—	—	—
		BM2A	40 -130	2991	—	539,-	571,-	—	—	—
		BM2A	45 -130	2992	—	553,-	587,-	—	—	—
		BM2A	50 -130	2993	—	565,-	603,-	—	—	—
				<i>Die Planung eines Abdeckbodens wird empfohlen!</i>						

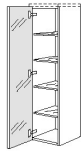

Interliving Bad Serie 3730

BEIMÖBEL

		Kurzbezeichnung		Bestell-Nr.	Preisgruppen					
		Breite in cm			2	3	4	7	9	N
<p>717 285 285</p> 	<p>Midischrank Flat 1 Alu-Rahmentür mit Öffnungsunterstützung, 2 Glaseinlegeböden, 2 Auszüge, Korpushöhe: 1296 mm Seitentiefe: 350 mm</p>	BMGF2A	30 -130	2996	—	669,-	671,-	—	—	—
		BMGF2A	45 -130	2997	—	732,-	735,-	—	—	—
		BMGF2A	50 -130	2998	—	751,-	757,-	—	—	—
		BMGF2A	60 -130	2999	—	793,-	800,-	—	—	—
					<p><i>Die Planung eines Abdeckbodens wird empfohlen! Kein Glaswechsel möglich!</i></p>					
<p>1293</p> 	<p>Midischrank 1 Spiegeltür mit Öffnungsunterstützung, 4 Glaseinlegeböden, Korpushöhe: 1296 mm Seitentiefe: 350 mm</p>	BMSP	30 -130	2985	—	422,-	422,-	—	—	—
		BMSP	45 -130	2995	—	478,-	478,-	—	—	—
					<p><i>Höhen-, Breiten- und Tiefenkürzungen sind nicht zulässig! Die Planung eines Abdeckbodens wird empfohlen! Wird der Artikel einzeln geplant, bitte den Abdeckboden in Tiefe 361 mm bestellen.</i></p>					
<p>1293</p> 	<p>Glas-Wandschrank Flat 1 Alu-Rahmentür, 4 Glaseinlegeböden, grifflose Ausführung mit Wand-schrank-Unterboden mit angearbeiteter Profilleiste in Edelstahl-Optik</p>	WF	30 -130	26493	—	478,-	478,-	—	—	—
		WF	45 -130	26494	—	546,-	546,-	—	—	—
		WF	50 -130	26495	—	571,-	571,-	—	—	—
		WF	60 -130	26496	—	626,-	626,-	—	—	—
					<p><i>Kein Glaswechsel möglich! Bitte 1 x PTO1-BS (6333) mitbestellen!</i></p>					
<p>717 861</p> 	<p>Midischrank 2 Türen, 4 Einlegeböden, Korpushöhe: 1584 mm Seitentiefe: 350 mm</p>	BM	30 -158	2963	—	283,-	306,-	—	—	—
		BM	40 -158	2964	—	315,-	345,-	—	—	—
		BM	45 -158	2967	—	329,-	363,-	—	—	—
		BM	50 -158	2965	—	345,-	381,-	—	—	—
		BM	60 -158	2966	—	378,-	415,-	—	—	—
<p>717 285 573</p> 	<p>Midischrank 1 Tür, 1 Auszug, 1 Tür, 3 Einlegeböden, Korpushöhe: 1584 mm Seitentiefe: 350 mm</p>	BMA	30 -158	2950	—	424,-	446,-	—	—	—
		BMA	40 -158	2954	—	456,-	485,-	—	—	—
		BMA	45 -158	2952	—	471,-	505,-	—	—	—
		BMA	50 -158	2951	—	485,-	521,-	—	—	—
		BMA	60 -158	2956	—	517,-	556,-	—	—	—

Interliving Bad Serie 3730

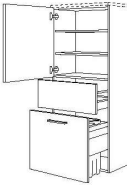
BEIMÖBEL

		Kurzbezeichnung			Preisgruppen						
		Breite in cm		Bestell-Nr.	2	3	4	7	9	N	
 717 285 573	 <p>Midischrank Laundry-Carrier 1 Tür, 2 Einlegeböden, 1 Auszug, 1 Auszug mit Wäschekorb, 33 Liter, 450 mm Breite: 1 x 33 Liter, 600 mm Breite: 1 x 33 Liter und 1 x 4 Liter, Korpushöhe: 1584 mm Seitentiefe: 350 mm</p>	BMWK	45	-158	2959	—	871,-	904,-	—	—	—
		BMWK	60	-158	2960	—	941,-	980,-	—	—	—
	<p>Wandregal Free Stahlrahmen gepulvert, 3 feste Böden aus Korpusmaterial, 16 mm stark, Höhe: 720 mm, Tiefe: 210 mm, Maße Böden: WFREE30*: Breite: 279 mm, Tiefe: 210 mm, WFREE45*: Breite: 429 mm, Tiefe: 210 mm</p> <p>Lieferbar in allen Abdeckböden- und Korpusfarben.</p> <p>Lieferbare Rahmenfarbe: 010 Schwarz</p>	WFREE	30	-1	49455	—	304,-	304,-	—	—	—
		WFREE	45	-1	49456	—	317,-	317,-	—	—	—
	<p>Wandregal Free Stahlrahmen gepulvert, 4 feste Böden aus Korpusmaterial, 16 mm stark, Höhe: 1296 mm, Tiefe: 210 mm, Maße Böden: WFREE30*: Breite: 279 mm, Tiefe: 210 mm, WFREE45*: Breite: 429 mm, Tiefe: 210 mm</p> <p>Lieferbar in allen Abdeckböden- und Korpusfarben.</p> <p>Lieferbare Rahmenfarbe: 010 Schwarz</p>	WFREE	30	-130	49457	—	390,-	390,-	—	—	—
		WFREE	45	-130	49458	—	415,-	415,-	—	—	—

Interliving Bad Serie 3730

ABDECKBÖDEN

Kurzbezeichnung		Bestell-Nr.	Matt						
Stärke in mm									

Stärke: 10 mm

 <p>Abdeckboden, 10 mm stark, für Beimöbel beidseitig beschichtet, vorn und seitlich mit polymerer Kante, Länge: 250 - 2580 mm</p> <p>Tiefenmaße: ADB*38: 374 mm, variabel von 250 - 389 mm</p>	ADB10 38	10838	5,-	—	—	—	—	—	—
			<i>Preis je laufende 100 mm.</i>						

Stärke: 16 mm

 <p>Abdeckboden, 16 mm stark, verwendbar als Waschtischplatte beidseitig beschichtet, vorn und seitlich mit polymerer Kante, Breite: 250 - 2580 mm</p> <p>Tiefenmaße: ADB*38: 374 mm, variabel von 250 - 389 mm</p>	ADB16 38	16838	7,-	—	—	—	—	—	—
			<i>Bitte Breite angeben!</i> <i>Bestellbeispiel: ADB1638-___ (Gesamtbreite in mm)</i> <i>Preis je laufende 100 mm.</i>						

Interliving Bad Serie 3730





ZUBEHÖR

Von eleganten Armaturen und Handtuchhaltern bis hin zum praktischen Schubkasteneinsatz – die attraktiven Zubehöroptionen für Ihre Planung finden Sie hier.



Interliving Bad Serie 3730

ZUBEHÖR

		Kurzbezeichnung	Bestell-Nr.	Preisgruppen					
		Breite in cm		2	3	4	7	9	N
 <p>Handtuchhalter zur seitlichen Befestigung an Badmöbeln in 461 mm Seitentiefe, Bohrabstand: 320 mm, 50 mm hoch, 340 mm breit. Schrauben zur Befestigung sind im Lieferumfang enthalten.</p> <p>Lieferbare Farben: 014 Edelstahlfarbig</p>	HTHS650	3320	—	—	—	—	—	48,-	
	 <p>Handtuchhalter zur seitlichen Befestigung an Badmöbeln in 461 mm Seitentiefe, Bohrabstand: 320 mm, 50 mm hoch, 340 mm breit. Schrauben zur Befestigung sind im Lieferumfang enthalten.</p> <p>Lieferbare Farben: 010 Schwarz</p>	HTHS620	3321	—	—	—	—	50,-	
		 <p>Handtuchhalter 1-armig zur seitlichen Befestigung an Badmöbeln oder Montage an der Wand Maße (H x B x T): 46 x 30 x 420 mm</p> <p>Lieferbare Farben: 010 Schwarz 044 Chrom Glanz</p> <p>black edition</p>	HTHA1	3371	—	—	—	—	68,-
	 <p>Handtuchhalter 2-armig zur seitlichen Befestigung an Badmöbeln oder Montage an der Wand Maße (H x B x T): 55 x 49 x 385 mm</p> <p>Lieferbare Farben: 010 Schwarz 044 Chrom Glanz</p> <p>black edition</p>		HTHA2	3372	—	—	—	—	97,-
		 <p>Handtuchhalterkufe aus Stahl, 15 mm stark, 400 mm tief zur seitlichen Montage an Badezimmer-Unterschrank in 461 mm Seitentiefe</p> <p>HTKU73: 732 mm hoch HTKU80: 804 mm hoch HTKU88: 876 mm hoch</p> <p>Lieferbare Farben: 010 Schwarz 044 Chrom Glanz</p>	HTKU73	3322	—	—	—	—	—
HTKU80	3323		—	—	—	—	—	—	107,-
HTKU88	3324		—	—	—	—	—	—	113,-
				<p><i>Bitte Farbe angeben.</i></p> <p><i>Die Handtuchhalterkufe ist nicht tragend und insofern nur für wandhängende Möbel geeignet.</i></p> <p><i>Bitte Farbe angeben.</i></p>					

Interliving Bad Serie 3730

ZUBEHÖR

	Kurzbezeichnung		Preisgruppen					
	Breite in cm	Bestell-Nr.	2	3	4	7	9	N

Schubkastenzubehör

	Holz-Einsatz Esche schiefergrau mit Schieber Ausführung in Esche Massivholz, schiefergrau lackiert, passend für Auszugstiefe 400 mm, Seitentiefe: 461 mm	HES	ES	10320	—	—	—	—	—	84,-
	Holz-Einsatz Eiche Ausführung in Eiche Massivholz, Höhe: 49 mm, passend für Schubkastentiefe 400 mm, Seitentiefe: 461 mm	BE	45-46	E	10089	—	—	—	—	81,-
		BE	50-46	E	10090	—	—	—	—	84,-
		BE	60-46	E	10091	—	—	—	—	97,-
		BE	80-46	E	10092	—	—	—	—	115,-
		BE	90-46	E	10093	—	—	—	—	131,-
		BE	100-46	E	10094	—	—	—	—	149,-
		BE	120-46	E	10095	—	—	—	—	166,-
	Organisationsset für 3 kleine Vorratsdosen zur Befestigung an Zargen und Siphon-Abdeckung, Kunststoff Schiefergrau	OS-VDK3		10299	—	—	—	—	—	50,-
	wie vor, jedoch Organisationset für 2 große Vorratsdosen	OS-VDG2		10298	—	—	—	—	—	61,-
	3 kleine Vorratsdosen passend zum Organisationsset OS-VDK3	VDK3		10181	—	—	—	—	—	47,-
	2 große Vorratsdosen passend zum Organisationsset OS-VDG2	VDG2		10180	—	—	—	—	—	55,-
	Mechanische Öffnungsunterstützung mit Bohrschablone für grifflose Türen zum Einbohren in den Korpusunterboden oder Korpusseite. Lieferumfang: 1 Stück mit Bohrschablone	PT01-BS		6333	—	—	—	—	—	14,-
		PT05-BS		6339	—	—	—	—	—	36,-
	wie vor, jedoch Lieferumfang: 5 Stück mit Bohrschablone									

Interliving Bad Serie 3730

ZUBEHÖR

		Kurzbezeichnung		Preisgruppen					
		Breite in cm	Bestell-Nr.	2	3	4	7	9	N
	Mechanische Öffnungsunterstützung für grifflose Türen zum Aufschrauben auf der Korpusinnenseite. Lieferumfang: 1 Stück	PTO1	6341	—	—	—	—	—	20,-
	wie vor, jedoch Lieferumfang: 5 Stück	PTO5	3857	—	—	—	—	—	48,-
	Antirutschmatten, Schiefergrau passend für Schubkasten- mit Auszugtiefe 400 mm, mit 461 mm Seitentiefe.	RM 30-46	10057	—	—	—	—	—	9,-
		RM 40-46	10058	—	—	—	—	—	11,-
		RM 45-46	10059	—	—	—	—	—	11,-
		RM 50-46	10060	—	—	—	—	—	13,-
		RM 60-46	10061	—	—	—	—	—	16,-
		RM 80-46	10062	—	—	—	—	—	20,-
		RM 90-46	10063	—	—	—	—	—	20,-
		RM 100-46	10064	—	—	—	—	—	21,-
RM 120-46	10065	—	—	—	—	—	25,-		
<i>Andere Schubkastenmaße können geschnitten werden.</i>									
	Mehrpreis Waterproof wasserbeständiger Boden in Grau Metallic für Waschtischunterschranke	MP-WPB	4745	—	52,-	52,-	—	—	—
	Mehrprix für Auszugbox geschlossene Seitenzarge, 10,7 mm stark, einsetzbar als (Innen-) Auszug. Berechnet wird ein Mehrpreis pro (Innen-) Auszug.	MP-BOX	7905	—	39,-	39,-	—	—	—
NEU 	Mehrprix für Glasseite Glaseinsatz (8 mm ESG-Glas), einsetzbar an allen (Innen-) Auszügen mit eckiger Reling. Berechnet wird ein Mehrpreis pro (Innen-) Auszug. Lieferbar in: G001 Grauglas G058 Parsolglas Bronze	MP-GLAS	7915	—	52,-	52,-	—	—	—
NEU  	Mehrprix für Designprofil Individuell auswählbarer Abschluss der Zarge, Kunststoffprofil zum Aufklipsen, einsetzbar an allen (Innen-) Schubkästen und (Innen-) Auszügen. Berechnet wird ein Mehrpreis pro (Innen-) Schubkasten und (Innen-) Auszug. Lieferbar in: P199 Anthrazit Metallic farbig P194 Schiefergrau P198 Eiche Sierra Nachbildung P211 Bronze Metallic farbig P399 Nussbaum Milano Nachbildung	MP-DPRO	7918	—	9,-	9,-	—	—	—
<i>Nicht möglich bei (Innen-) Auszügen mit Glasseite (MP-GLAS).</i>									

Interliving Bad Serie 3730

ZUBEHÖR

	Kurzbezeichnung	Breite in cm	Bestell-Nr.	Preisgruppen					
				2	3	4	7	9	N
 <p>Mehrpreis für Design-Cover Individuell auswählbares seitliches Zargen-Design, Aluminiumprofil zum Aufklipsen, einsetzbar an allen (Innen-) Schubkästen und (Innen-) Auszügen.</p> <p>Berechnet wird ein Mehrpreis pro (Innen-) Schubkasten und (Innen-) Auszug.</p> <p>Lieferbar in: C198 Eiche Sierra Nachbildung C199 Anthrazit Metallic farbig C211 Bronze Metallic farbig C399 Nussbaum Milano Nachbildung</p>	MP-DCOV		7923	—	21,-	21,-	—	—	—
				<p><i>Nicht möglich bei (Innen-) Auszügen mit Glasseite (MP-GLAS).</i></p>					





Beleuchtung

 <p>Mehrpreis für Glas-Wandschränke mit LED-Lichtausführung NOVA PLUS im Schrank-Oberboden bestehend aus: Schrank-Oberboden mit integrierter LED-Einbauleuchte NOVA PLUS und 1700 mm Anschlusskabel zum Startset Energieeffizienzklasse: G</p> <p>MP-LNP: Schrankbreite 200 - 600 mm: 3,0 W Schrankbreite 800 -1200 mm: 2 x 3,0 W</p>	MP-LNP-O		7981	—	102,-	102,-	—	—	—
				<p><i>Lieferbar für Glas-Wandschränke, Glas-Schiebetürschränke, Glas-Jalousieschränke, Climber, Facettenregale, Unterschrank- und Wandschränke in Höhe 360 mm.</i></p> <p><i>Breiten- und Tiefenkürzungen sind nicht zulässig! Für eine optimale Ausleuchtung werden Typen ab 800 mm Breite mit zwei Leuchten ausgestattet.</i></p> <p><i>Startset muss zusätzlich bestellt werden.</i></p>					
 <p>LED-Schränkenleuchte Hide für Wandschränke mit Drehtür bestehend aus zwei LED-Lichtleisten, Edelstahloptik, 12 V DC, 2700 - 6500 K, 2000 mm Anschlusskabel zum Startset, davon 600 mm Flachbandkabel. Zur Montage links und rechts an der Korpusinnenseite. Energieeffizienzklasse F</p> <p>Geeignet für Wandschränke mit Drehtür von 360 bis 1296 mm Höhe. Schutzart IP 44</p>	LSIDHW	-36	15436	—	—	—	—	—	72,-
	LSIDHW	-58	15437	—	—	—	—	—	84,-
	LSIDHW	-1	15438	—	—	—	—	—	84,-
	LSIDHW	-2	15439	—	—	—	—	—	93,-
	LSIDHW	-3	15440	—	—	—	—	—	97,-
	LSIDHW	-130	15441	—	—	—	—	—	102,-
				<p><i>LED-Startsets LSET-SMART36/60(-FB) sind nicht im Lieferumfang enthalten.</i></p> <p><i>Nicht möglich bei Wandschränken mit PTO1 / PTO5.</i></p>					
 <p>LED Nischenleuchte Derby II Aluminiumprofil Edelstahl-Optik oder Schwarz mit integrierter LED-Lichtleiste, LED - 12 V DC, 2700 - 6500 K 2000 mm Anschlusskabel zum Startset, Energieeffizienzklasse G Schutzart IP 44 Zur Montage unter Spiegelschränken.</p> <p>Lieferbar in: 014 Edelstahl-Optik, 010 Schwarz</p> <p>in 560 mm Breite: 6,6 W in 740 mm Breite: 8,7 W in 880 mm Breite: 10,5 W in 1002 mm Breite: 12,2 W</p>	LNDERB	56	15056	—	—	—	—	—	57,-
	LNDERB	74	15057	—	—	—	—	—	64,-
	LNDERB	88	15058	—	—	—	—	—	68,-
	LNDERB	102	15059	—	—	—	—	—	73,-
				<p><i>LED-Startsets LSET-SMART36/60(-FB) sind nicht im Lieferumfang enthalten.</i></p> <p><i>Bitte Farbe angeben.</i></p>					

ZUBEHÖR

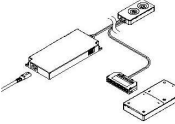
		Kurzbezeichnung		Preisgruppen					
		Breite in cm	Bestell-Nr.	2	3	4	7	9	N
	<p>LED Nischenleuchte zur Abdeckung des Rückwandspalts Aluminiumprofil mit integrierter LED-Lichtleiste, LED - 12 V DC, 2700 - 6500 K, 2000 mm Anschlusskabel zum Startset Tiefe: 35,5 mm, Höhe: 8,3 mm Zur Montage unter Wandschränken. Energieeffizienzklasse F Schutzart IP 44</p> <p>Geeignet für Wandschränke und Regale von 300 bis 1200 mm Breite.</p> <p>Lieferbar in: 014 Edelstahl-Optik, 010 Schwarz</p> <p>in 300 mm Breite: 3,6 W in 350 mm Breite: 4,3 W in 400 mm Breite: 5,1 W in 450 mm Breite: 5,8 W in 500 mm Breite: 6,5 W in 550 mm Breite: 7,2 W in 600 mm Breite: 7,9 W in 800 mm Breite: 10,8 W in 900 mm Breite: 12,3 W in 1000 mm Breite: 13,7 W in 1200 mm Breite: 16,6 W</p>	LNARW 30	15300	—	—	—	—	—	64,-
		LNARW 35	15301	—	—	—	—	—	66,-
		LNARW 40	15302	—	—	—	—	—	68,-
		LNARW 45	15303	—	—	—	—	—	70,-
		LNARW 50	15304	—	—	—	—	—	72,-
		LNARW 55	15305	—	—	—	—	—	73,-
		LNARW 60	15306	—	—	—	—	—	77,-
		LNARW 80	15308	—	—	—	—	—	81,-
		LNARW 90	15309	—	—	—	—	—	84,-
		LNARW 100	15311	—	—	—	—	—	95,-
		LNARW 120	15312	—	—	—	—	—	102,-
						<p>LED-Startsets LSET-SMART36/60(-FB) sind nicht im Lieferumfang enthalten. Bitte Farbe angeben.</p>			
	<p>Relingstange mit Haken und LED-Beleuchtung Schwarz, in 600 mm Breite: 4,7 W mit 4 Haken in 900 mm Breite: 7 W mit 6 Haken in 1200 mm Breite: 9,4 W mit 8 Haken 1700 mm Anschlusskabel zum Startset mit Emotion Technologie Energieeffizienzklasse F</p>	RSLED 60 -S	45816	—	—	—	—	—	113,-
		RSLED 90 -S	45817	—	—	—	—	—	134,-
		RSLED 120 -S	45818	—	—	—	—	—	159,-
				<p>LED-Startsets LSET-SMART36/60(-FB) sind nicht im Lieferumfang enthalten.</p>					
	<p>Relingstange mit Haken und LED-Beleuchtung in Edelstahl-Optik, in 600 mm Breite: 4,7 W mit 4 Haken in 900 mm Breite: 7 W mit 6 Haken in 1200 mm Breite: 9,4 W mit 8 Haken 1700 mm Anschlusskabel zum Startset mit Emotion Technologie Energieeffizienzklasse F</p>	RSLED 60 -E	45820	—	—	—	—	—	107,-
		RSLED 90 -E	45821	—	—	—	—	—	131,-
		RSLED 120 -E	45822	—	—	—	—	—	154,-
				<p>LED-Startsets LSET-SMART36/60(-FB) sind nicht im Lieferumfang enthalten.</p>					
	<p>LED-Start- und Folgeset, bestehend aus: 2000 mm Anschlusskabel mit ZigBee Emotion Dimmer Smart Switch LED Konverter 36 W / 12 V DC 2000 mm Anschlusskabel mit 6-fach Verteiler 2000 mm Netzkabel mit Stecker wie vor, jedoch LED Steuerung 60 W / 12 V DC</p>	LSET-SMART36	15055	—	—	—	—	—	131,-
		LSET-SMART60	15070	—	—	—	—	—	175,-
				<p>Für den Einsatz im Badezimmer ist die spritzwassergeschützte Sicherheitsbox Glasgow SIBOX erforderlich! Verwendbar für MP-LNP-O/U.</p>					

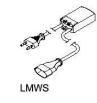

ZUBEHÖR

	Kurzbezeichnung	Breite in cm	Bestell-Nr.	Preisgruppen					
				2	3	4	7	9	N
 <p>LED-Startset mit Fernbedienung, bestehend aus: 2000 mm Anschlusskabel mit ZigBee Emotion Dimmer Smart Switch LED Konverter 36 W / 12 V DC 2000 mm Anschlusskabel mit 6-fach Verteiler, 2000 mm Netzkabel mit Stecker, inklusive 4 -Kanal Fernbedienung FB4K, für die Steuerung von bis zu vier Beleuchtungsgruppen.</p> <p>wie vor, jedoch LED Steuerung 60 W / 12 V DC</p>	LSET-SMART36 -FB		15049	—	—	—	—	—	179,-
		LSET-SMART60 -FB		15052	—	—	—	—	—
 <p>4-Kanal Fernbedienung für die Steuerung von bis zu vier Beleuchtungsgruppen von Smart Switch LED Start- und Folgesets. Emotion Dimmer für die stufenlose oder schrittweise Einstellung der Farbtemperatur und Dimmstufe.</p>	FB4K		15003	—	—	—	—	—	68,-
 <p>Funktürkontaktschalter zur Schaltung der Schrankinnenbeleuchtung, 200 mm Anschlusskabel zum Funkempfänger, 200 mm Anschlusskabel mit 2-fach Verteiler.</p>	FTKS		15053	—	—	—	—	—	73,-
 <p>LED Microwave Sensor 500 mm Leitung mit Eurokupplung 2000 mm Netzkabel mit Stecker Sensor-Reichweite: 0 - 8000 mm Erfassungswinkel: 130° Maximallaufzeit: 10 s - 10 Min</p>	LMWS		15081	—	—	—	—	—	68,-
 <p>Sicherheitsbox Glasgow Aluminiumgehäuse schwarz, inklusive Endkappen, Spritzwassergeschützt IP 44, Maße (H x B x T): 19 mm x 453 mm x 103 mm</p>	SIBOX		15195	—	—	—	—	—	25,-



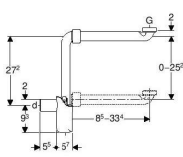

ZUBEHÖR

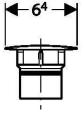
Kurzbezeichnung	Breite in cm	Bestell-Nr.	Preisgruppen					
			2	3	4	7	9	N

Waschtischzubehör

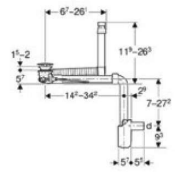
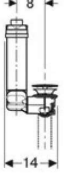

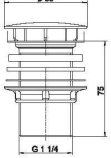

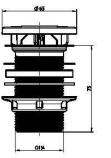
 <p>Tauchrohrgeruchverschluss</p> <p>Ausstattung</p> <ul style="list-style-type: none"> • Raumsparmodell, Kunststoff weiß, • zum platzsparenden Anschließen von Waschbecken in Badmöbeln • Abgang horizontal, Sperwasserhöhe: 50 mm <p>Maße</p> <ul style="list-style-type: none"> • Durchmesser: 32 mm • G 1 1/4" 	17713	17713	—	—	—	—	—	47,-
 <p>Clou Ab- und Überlauf</p> <p>Ausstattung</p> <ul style="list-style-type: none"> • für Waschtische ohne sichtbaren Überlauf • Güteüberwachung nach EN 274-3 • hygienisch durch optimales Strömungsverhalten • Ablauf verschließbar • Betätigung über Hebelgestänge • Überlaufunktion unsichtbar • in Länge und Höhe an Waschtisch anpassbar • Ablaufventil verchromt <p>Lieferumfang</p> <ul style="list-style-type: none"> • Ablaufventil • Betätigungshebel • Stopfen • Waschbeckenanschluss 	17715	17715	—	—	—	—	—	72,-
 <p>Abdeckplatte für Clou Ab- und Überlauf</p> <p>Zum Austausch der im Lieferumfang enthaltenen Abdeckplatte verchromt für Clou Ab- und Überlauf aus Artikel 17715.</p> <p>black edition</p> 	17799	17799	—	—	—	—	—	48,-

ZUBEHÖR

	Kurzbezeichnung	Breite in cm	Bestell-Nr.	Preisgruppen					
				2	3	4	7	9	N
 <p>Clou Ab- und Überlauf mit Tauchrohrgeruchsverschluss</p> <p>Ausstattung</p> <ul style="list-style-type: none"> • für Waschtische ohne sichtbaren Überlauf • zum platzsparenden Einbau bei Waschtischen mit Unterschrank ohne Geruchsverschlussausschnitt • Güteüberwachung nach EN 274-3 • hygienisch durch optimales Strömungsverhalten • Ablauf verschließbar • Betätigung über Hebelgestänge • Überlauffunktion unsichtbar • in Länge und Höhe an Waschtisch anpassbar • Abdeckplatte verchromt <p>Lieferumfang</p> <ul style="list-style-type: none"> • Ablaufventil • Anschlussbogen 90° aus PP • Betätigungshebel • Manschette aus EPDM • Stopfen • Tauchrohrgeruchsverschluss • Ventilabdeckung • Waschbeckenanschluss  	17708		17708	—	—	—	—	—	234,-
<p><i>Als Einsatz für Waschtische ohne Überlauf. Mit dem Clou Ab- und Überlauf als Raumsparmodell können Badezimmer- Waschtischschränke ohne Siphon-Aussparung SIA1WT bestellt werden.</i></p>									
 <p>Permanentventil</p> <p>Ausstattung</p> <ul style="list-style-type: none"> • Schaftventil Edelstahl/Kunststoff • Abdeckplatte verchromt • mit Siebeinsatz • für Waschtische ohne Überlauf <p>Maße</p> <ul style="list-style-type: none"> • G 1 1/4" x 65 x 75 mm <p>Farbe</p> <p>Verchromt</p> 	17710		17710	—	—	—	—	—	30,-
 <p>Permanentventil</p> <p>Ausstattung</p> <ul style="list-style-type: none"> • Schaftventil Edelstahl/Kunststoff • Abdeckplatte schwarz matt • mit Siebeinsatz • für Waschtische ohne Überlauf <p>Maße</p> <ul style="list-style-type: none"> • G 1 1/4" x 65 x 75 mm <p>Farbe</p> <p>Schwarz</p>  <p><small>black edition</small></p>	17732		17732	—	—	—	—	—	39,-



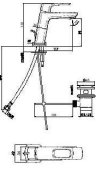

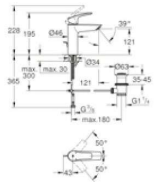
Interliving Bad Serie 3730

ZUBEHÖR



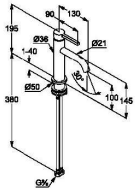
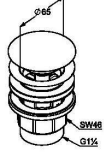

		Kurzbezeichnung		Preisgruppen					
		Breite in cm	Bestell-Nr.	2	3	4	7	9	N
	 <p>CARLO NOBILI: Waschtisch-Einhandmischer ACQUARIO, Hochdruck</p> <p>Ausstattung</p> <ul style="list-style-type: none"> • mit Zugstangen-Ablaufgarnitur • Anschluss für Warm- und Kaltwasser • Luftsprudler 24 mm Durchmesser • flexible Anschlussschläuche <p>Maße</p> <ul style="list-style-type: none"> • Hahnlochbohrung 35 mm Durchmesser • Höhe Auslauf über APL 98 mm • Höchster Punkt über APL 152 mm • Ausladung 117 mm <p>Farbe</p> <ul style="list-style-type: none"> • Verchromt 17717 • Verchromt+Schwarz matt 17718 <p>black edition</p> 	<p>17717</p> <p>17718</p>	<p>17717</p> <p>17718</p>	—	—	—	—	—	152,-
	 <p>GROHE: Waschtisch-Einhandmischer EUROSMART M, Hochdruck</p> <p>Ausstattung</p> <ul style="list-style-type: none"> • mit Zugstangen-Ablaufgarnitur • Anschluss für Warm- und Kaltwasser • flexible Anschlussschläuche <p>Maße</p> <ul style="list-style-type: none"> • Hahnlochbohrung 34 mm Durchmesser • Höhe Auslauf über APL 121 mm • Höchster Punkt über APL 228 mm • Ausladung 121 mm <p>Farbe</p> <ul style="list-style-type: none"> • Verchromt 17878 • Schwarz matt 17882 <p>black edition</p> 	<p>17878</p> <p>17882</p>	<p>17878</p> <p>17882</p>	—	—	—	—	—	184,-
				—	—	—	—	—	216,-

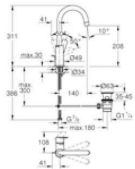
Interliving Bad Serie 3730

ZUBEHÖR

		Kurzbezeichnung	Preisgruppen							
		Breite in cm	Bestell-Nr.	2	3	4	7	9	N	
		KLUDE: Waschtisch-Einhandmischer PURA 100, Hochdruck Ausstattung <ul style="list-style-type: none"> • Anschluss für Warm- und Kaltwasser • Luftsprudler 18,5 mm Durchmesser • flexible Anschlussschläuche • mit push-open Ablaufgarnitur 	17899	17899	—	—	—	—	—	533,-
		Maße <ul style="list-style-type: none"> • Hahnlochbohrung 35 mm Durchmesser • Höhe Auslauf über APL 100 mm • Höchster Punkt über APL 195 mm • Ausladung 130 mm Farbe Bronzefarbig								
										
										
		GROHE: Waschtisch-Einhandmischer BauEdge L, Hochdruck Ausstattung <ul style="list-style-type: none"> • mit Zugstangen-Ablaufgarnitur • Schwenkauslauf, Schwenkbereich 360° • Anschluss für Warm- und Kaltwasser • flexible Anschlussschläuche 	17739	17739	—	—	—	—	—	184,-
		Maße <ul style="list-style-type: none"> • Hahnlochbohrung 34 mm Durchmesser • Höhe Auslauf über APL 208 mm • Höchster Punkt über APL 311 mm • Ausladung 140 mm Farbe Verchromt								

ZUBEHÖR

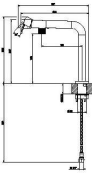
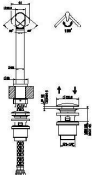
		Kurzbezeichnung		Preisgruppen					
		Breite in cm	Bestell-Nr.	2	3	4	7	9	N
     	GESSI: Waschtisch-Einhandmischer ALILA, Hochdruck	17705 17706	17705 17706	—	—	—	—	—	453,- 576,-
	Ausstattung <ul style="list-style-type: none"> • Anschluss für Warm- und Kaltwasser • Schwenkauslauf, Schwenkbereich 120° • Luftsprudler 18 mm Durchmesser • flexible Anschlussschläuche • Verstärkungsplatten • mit Pop up Ablaufgarnitur 	Maße <ul style="list-style-type: none"> • Hahnlochbohrung 35 mm Durchmesser • Höhe Auslauf über APL 193 mm • Höchster Punkt über APL 258 mm • Ausladung 246 mm 	Farbe <ul style="list-style-type: none"> • Verchromt 17705 • Schwarz matt 17706 						

BESTELLFORMULAR

Datum:	Kunden-Nr.:
Auftrags-Nr.:	Verkäufer:
Kommission:	Bemerkung:
Liefertermin:
Lieferanschrift:

Ausführung

Bestellnummer:	Frontausführung:
Korpusausführung:	Abdeckboden:
Griffausführung*:	Waschtischausführung:

* ggf. +33,0 Punkte Mehrpreis pro Griff (siehe S. 9)

Bestellauswahl

	Bestellnummer	Menge	Beschreibung
1			
2			
3			
4			
5			
6			
7			
8			
9			
10			
11			
12			
13			
14			
15			
16			
17			
18			
19			
20			
21			

Interliving Bad Serie 3730

GANZHEITLICHES WOHNKONZEPT

Wir entwickeln durchgängige Einrichtungslösungen für das gesamte Zuhause. So lassen sich Küche, Bad, Wohnen und jetzt auch das Schlafzimmer im gleichen Stil gestalten und harmonisch miteinander verbinden. Ergänzend dazu bieten wir Lösungen für Hauswirtschaftsräume, Garderoben und Homeoffice-Bereiche, die sich nahtlos in das Gesamtkonzept einfügen. Unser Ansatz: Räume als Ganzes denken und so gestalten, dass die Inneneinrichtung ein raumübergreifendes Konzept ergibt.



KÜCHE

Mit jahrzehntelanger Erfahrung und ausgeprägter Kompetenz im Küchenbereich bieten wir Lösungen, die höchste Ansprüche an Planung, Design und Qualität erfüllen. Unsere Küchen zeichnen sich durch vielfältige und individuelle Gestaltungsmöglichkeiten aus – von maßgeschneiderten Konzepten über eine große Auswahl an Oberflächen und Dekoren bis hin zu flexiblen Planungsoptionen. Präzise Verarbeitung, langlebige Materialien und ein hoher Grad an Komfort und Funktionalität sorgen dafür, dass unsere Küchen nicht nur optisch überzeugen, sondern auch im täglichen Einsatz verlässlich bestehen.

BAD

Auch im Bad setzen wir auf durchgängiges Design. Hochwertige Waschtische, passende Spiegel und Stauraumlösungen werden mit ausgewählten Oberflächen und Dekoren kombiniert und präzise verarbeitet. So entsteht ein stimmiges Gesamtbild, das Komfort und Funktionalität vereint. Für durchdachte, präzise und unkomplizierte Lösungen.

SCHLAFZIMMER

Nach Küche, Bad, und Wohnen lässt sich nun auch das Schlafzimmer in das ganzheitliche Einrichtungskonzept einbinden. Unsere Schranksysteme eröffnen planbare Lösungen, die sich präzise an Raum und Bedarf anpassen. Ob klassische Drehtüren oder moderne Gleittüren. Ergänzt durch passende Kommoden und Nachtkonsolen entsteht ein durchgängiger Look, der den Stil des gesamten Zuhauses fortsetzt. So wird das Schlafzimmer Teil eines harmonischen Gesamtkonzepts und bietet maximalen Wohlgefühlcharakter.

WOHNEN

Wohnräume leben von Atmosphäre. Unsere Möbel für diesen Bereich verbinden zeitloses Design mit wohnlichen Akzenten. Ob großzügige Tische mit viel Platz für gemeinsames Beisammensein, komfortable Stühle oder offene Regale. Es entstehen Räume, die Alltag und besondere Momente gleichermaßen tragen. Passende Garderobenlösungen und Homeoffice-Möbel greifen den Stil auf und führen ihn nahtlos in die abgrenzenden Wohnbereiche weiter.

HAUSWIRTSCHAFTSRAUM

Organisieren leicht gemacht: Vom Stauraum bis zu Arbeitsbereichen wird der Hauswirtschaftsraum mit cleverer Planung optimal genutzt. Vorräte, Putzutensilien oder Waschmittel finden strukturiert ihren Platz. Unsere durchdachten Ordnungshelfer und kombinierbaren Module schaffen zusätzlichen Raum, vereinfachen Abläufe und passen sich flexibel an Ihre Bedürfnisse an. Funktionale Details und eine klare Gestaltung sorgen dafür, dass jeder Zentimeter bestmöglich genutzt wird.

Interliving Bad Serie 3730



QUALITÄT MADE IN GERMANY

Ausgesuchte Materialien, exzellente Verarbeitung, Perfektion bis ins Detail: Unsere Möbel werden nach höchsten Qualitätskriterien entwickelt und gefertigt. Dabei produzieren wir ausschließlich am Standort Deutschland.

Bevor unsere Produkte in Serie gehen, werden alle eingesetzten Materialien in umfangreichen Testverfahren im Labor auf eine Mindestlebensdauer von 15 Jahren geprüft und durch internationale, unabhängige Institute kontrolliert und zertifiziert. Denn die Zufriedenheit unserer Kunden ist für uns der höchste Maßstab.

Unsere Möbel sind nach dem PEFC-Standard zertifiziert. PEFC steht für "Programme for the Endorsement of Forest Certification Schemes". Mit dieser Zertifizierung wird bescheinigt, dass bei uns Holz verwendet wird, das aus nachhaltigt bewirtschafteten Wäldern und kontrollierten Quellen stammt.



Interliving Bad Serie 3730

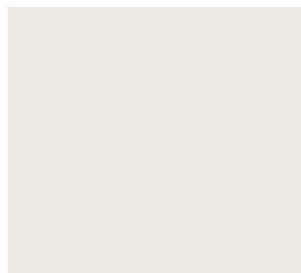
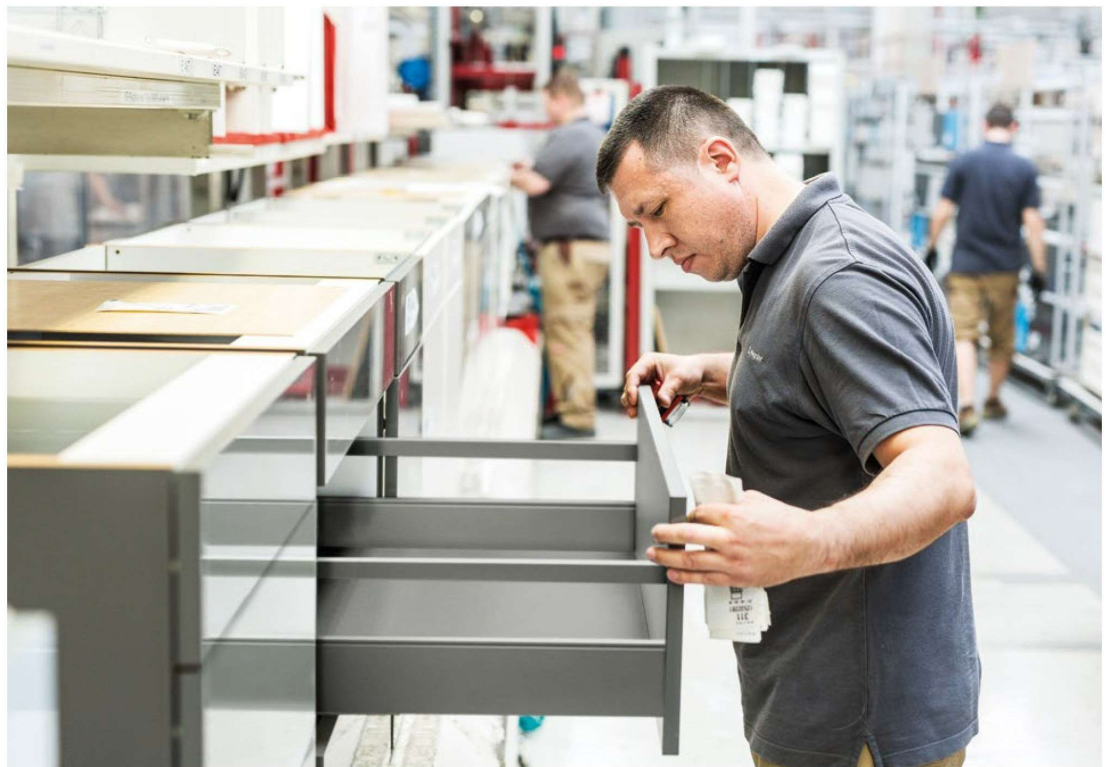

Interliving Bad Serie 3730

